

Instructions d'installation

DucoGrille NightVent Manuel

12/09/2023

EXTÉRIEUR

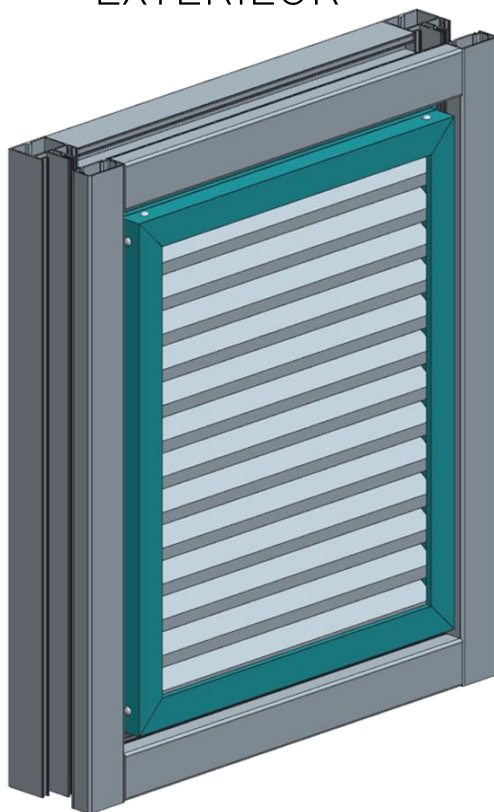

INTÉRIEUR

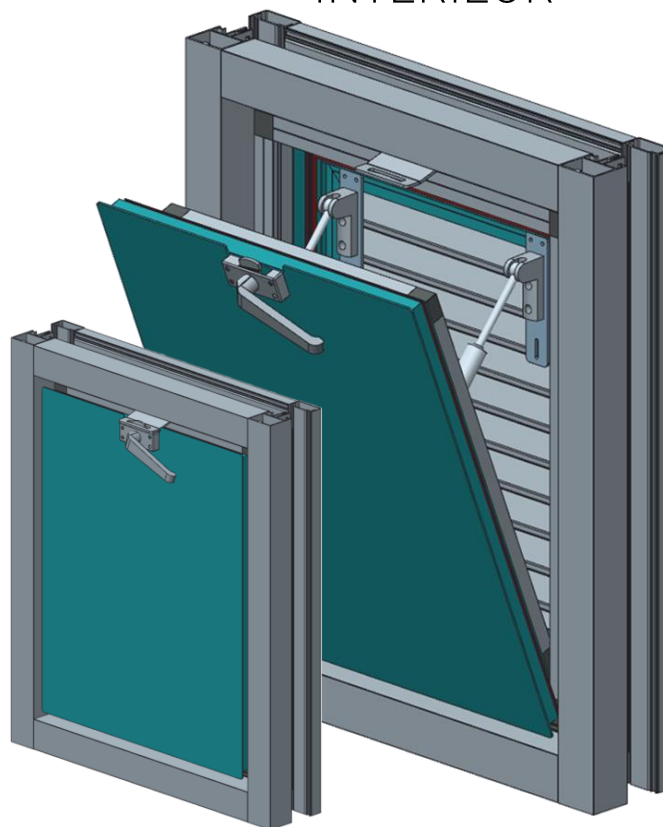

CONTENU

1. Principe
2. Largeur et hauteur
3. Placement
4. Installation résistante à l'effraction WK2
5. Location
6. Angle d'ouverture

1 Principe

DucoGrille NightVent peut être posé dans chaque profilé de fenêtre (PVC/ALU/bois) ou profilé de façade.

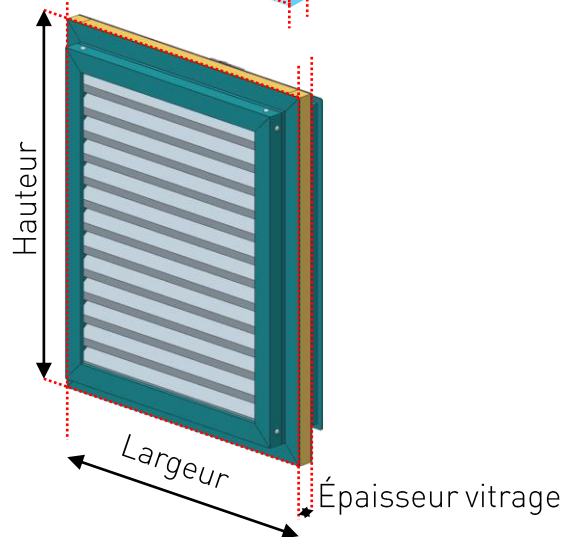
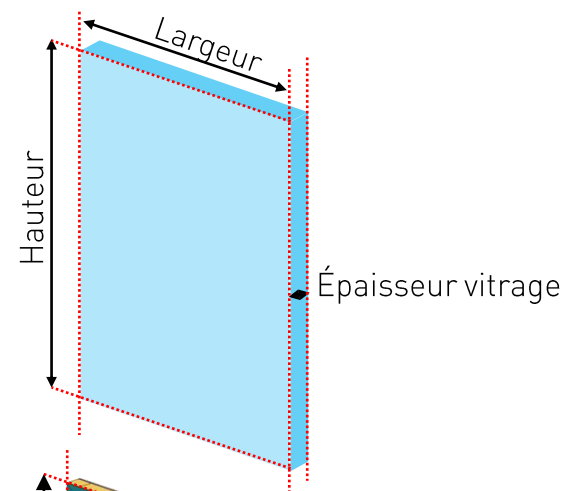
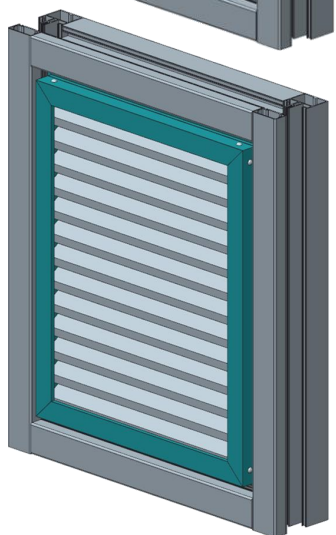
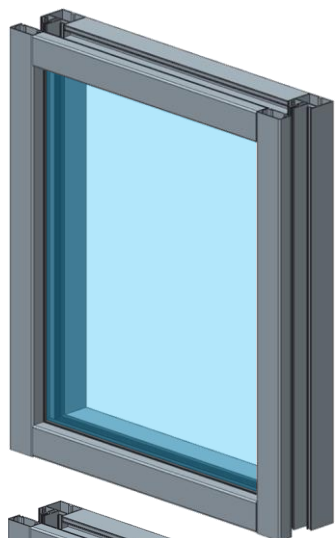

2

Largeur et hauteur

La largeur et la hauteur peuvent être choisies librement (incrémentation par mm).

Dépendant les dimensions, d'autres types de pompes et le nombre de fermetures de fenêtres sont utilisés. Lorsque la largeur ou la hauteur est 1 m ou plus, le NightVent aura deux poignées.

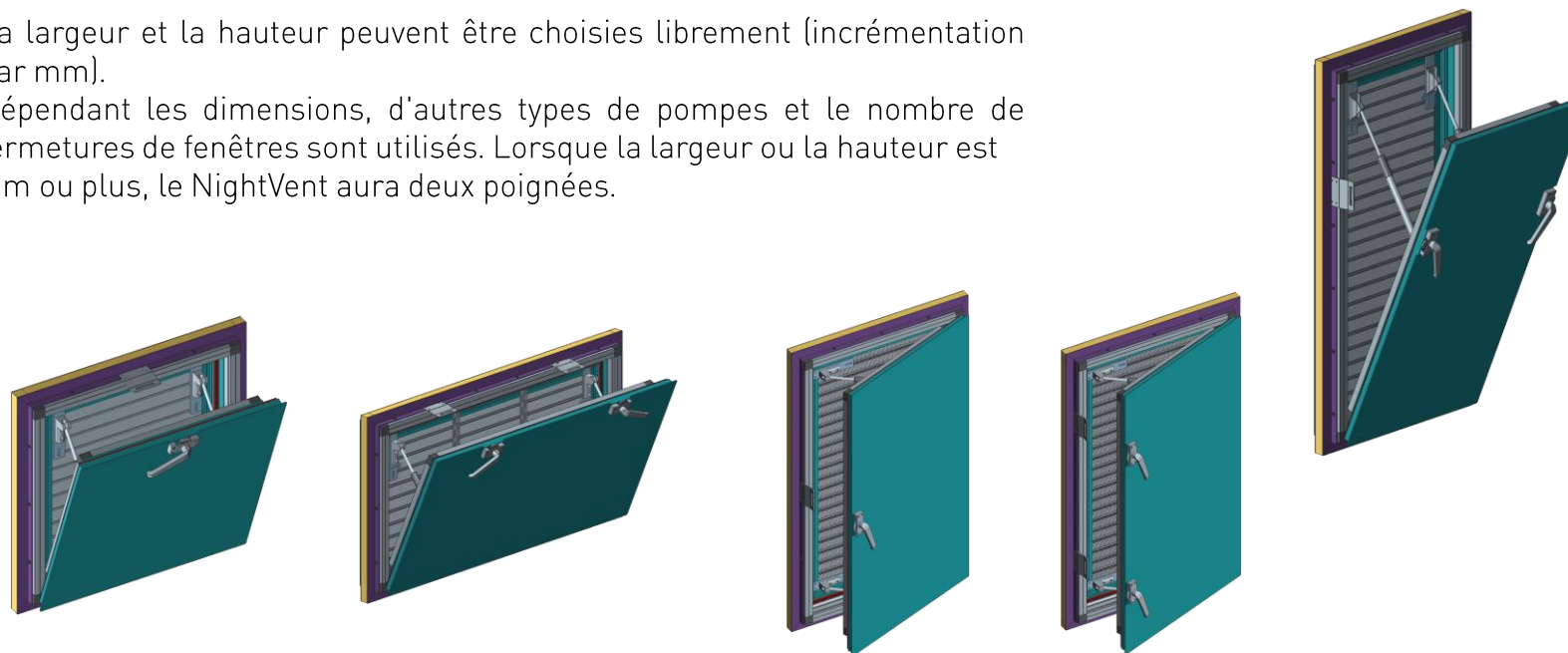

DucoGrille NightVent est disponible dans les épaisseurs de verre suivantes (mm)

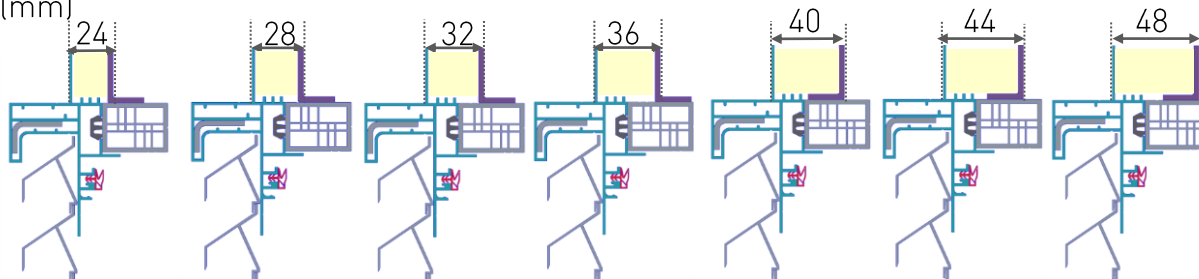

2

Largeur et hauteur

		Hinge side left/right	
		WIDTH	
		400-499	500-599
HEIGHT	350 - 399	59	34
	400 - 499	59	
	500 - 599	59	
	600 - 699	59	
	700 - 799	59	
	800 - 899	59	
	900 - 999	59	34
	1000 - 1099	59	34
	1100 - 1199	59	34
	1200 - 1299	59	34
	1300 - 1399	59	34
	1400 - 1499	59	34
	1500 - 1599	59	34
	1600 - 1699	59	34
	1700 - 1799	59	34
	1800 - 1899	59	
1900 - 1999	59		
2000 - 2099	59		
2100 - 2199	59		
2200 - 2299	59		
2300 - 2399	59	34	
2400 - 2500	59	34	

		Hinge side under																							
		WIDTH																							
		350-399	400-499	500-599	600-699	700-799	800-899	900-999	1000-1099	1100-1199	1200-1299	1300-1399	1400-1499	1500-1599	1600-1699	1700-1799	1800-1899	1900-1999	2000-2099	2100-2199	2200-2299	2300-2399	2400-2500		
HEIGHT	400 - 499	59	59	59	59	59	59	59	59	59	59	59	59	59	59	59	59	59	59	59	59	59	59	Pumtype 20EX	
	500 - 599	34	34	34	34	34	34	34	34	34	34	34	34	34	34	34	34	34	34	34	34	34	34	Pumtype 20EX	
	600 - 699	60	60	60	60	60	60	60	60	60	60	60	60	60	60	60	60	60	60	60	60	60	60	60	Pumtype 30EX
	700 - 799	42	42	42	42	42	42	42	42	42	42	42	42	42	42	42	42	42	42	42	42	42	42	42	Pumtype 30EX
	800 - 899	33	33	33	33	33	33	33	33	33	33	33	33	33	33	33	33	33	33	33	33	33	33	33	Pumtype 30EX
	900 - 999	27	27	27	27	27	27	27	27	27	27	27	27	27	27	27	27	27	27	27	27	27	27	27	Pumtype 30EX
	1000 - 1099	32	32	32	32	32	32	32	32	32	32	32	32	32	32	32	32	32	32	32	32	32	32	32	
	1100 - 1199	27	27	27	27	27	27	27	27	27	27	27	27	27	27	27	27	27	27	27	27	27	27	27	
	1200 - 1299	24	24	24	24	24	24	24	24	24	24	24	24	24	24	24	24	24	24	24	24	24	24	24	
	1300 - 1399	21	21	21	21	21	21	21	21	21	21	21	21	21	21	21	21	21	21	21	21	21	21	21	
	1400 - 1499	19	19	19	19	19	19	19	19	19	19	19	19	19	19	19	19	19	19	19	19	19	19	19	
	1500 - 1599	18	18	18	18	18	18	18	18	18	18	18	18	18	18	18	18	18	18	18	18	18	18	18	
	1600 - 1699	16	16	16	16	16	16	16	16	16	16	16	16	16	16	16	16	16	16	16	16	16	16	16	
	1700 - 1799	15	15	15	15	15	15	15	15	15	15	15	15	15	15	15	15	15	15	15	15	15	15	15	
	1800 - 1899	14	14	14	14	14	14	14	14	14	14	14	14	14	14	14	14	14	14	14	14	14	14	14	
	1900 - 1999	13	13	13	13	13	13	13	13	13	13	13	13	13	13	13	13	13	13	13	13	13	13	13	
	2000 - 2099	12	12	12	12	12	12	12	12	12	12	12	12	12	12	12	12	12	12	12	12	12	12	12	
	2100 - 2199	12	12	12	12	12	12	12	12	12	12	12	12	12	12	12	12	12	12	12	12	12	12	12	
	2200 - 2299	11	11	11	11	11	11	11	11	11	11	11	11	11	11	11	11	11	11	11	11	11	11	11	
	2300 - 2399	10	10	10	10	10	10	10	10	10	10	10	10	10	10	10	10	10	10	10	10	10	10	10	
	2400 - 2500	10	10	10	10	10	10	10	10	10	10	10	10	10	10	10	10	10	10	10	10	10	10	10	

Number in cells represent the opening angle

Handle at 1/2 of HEIGHT

Handles at 1/4 and 3/4 of HEIGHT

not possible

Handle at 1/2 of WIDTH

Handles at 1/4 and 3/4 of WIDTH

Handles at 2/3 height left and right

Handles at 1/4 and 3/4 of WIDTH if HEIGHT<WIDTH or handles at 2/3 height left and right if HEIGHT>=WIDTH

3 Placement

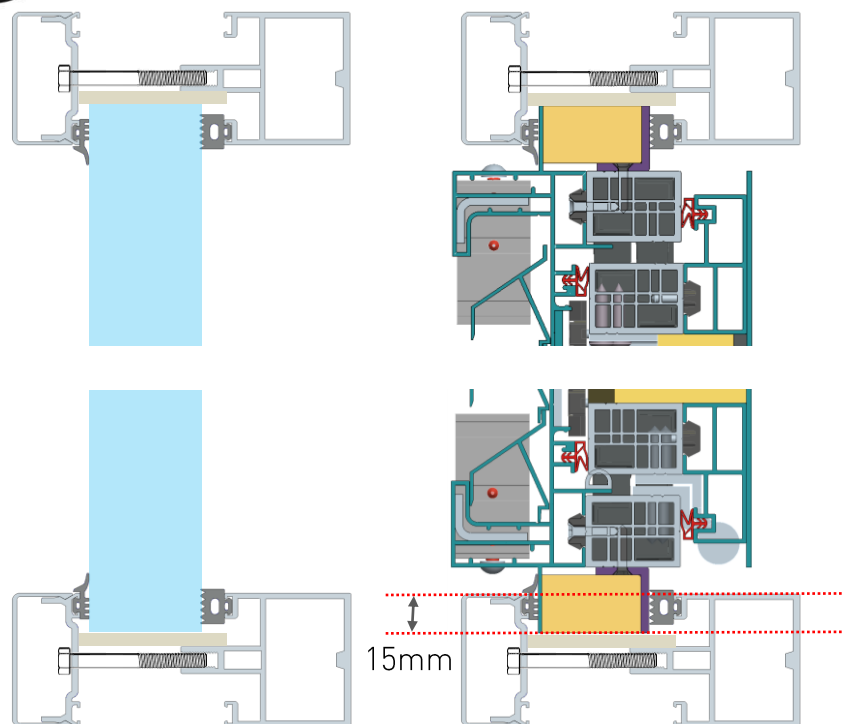

A = Profieldiepte
B = Profielbreedte
C = Spanningsbreedte
D = Spanningshoogte

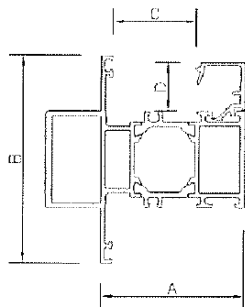
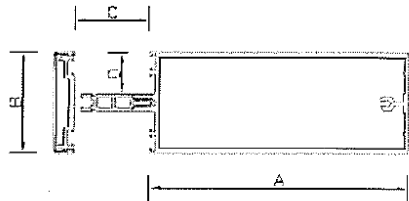

(Comme le verre,) DucoGrille NightVent est monté dans la feuillure du profilé de la fenêtre ou de la façade - principe de profilés d'étanchéité (vitrage à sec).

Le montage se fait de préférence après la pose des fenêtres dans le gros œuvre.

En fonction des dimensions et du type de façade, on peut envisager d'installer le DucoGrille NightVent dans l'atelier.

Points d'attention :

- Les coins doivent être bien fermés.
- Les joints doivent exercer une pression sur DucoGrille NightVent comprise entre 0,5 et 1,5kN par mètre.
- Il est important de positionner correctement les supports de "verre", voir page suivante.
- Contrairement au verre, le DucoGrille NightVent n'est pas plat, mais en feuillure, à l'intérieur et à l'extérieur. Ainsi, l'espace pour installer une parclose ou un joint est considérablement réduit. Pour certains types de profilés de fenêtre, cela peut nécessiter une certaine dextérité ou un savoir-faire supplémentaire. Astuce : utilisez une spatule plate en bois ou en plastique pour pousser le cadre d'encliquetage et/ou le joint en place.
- Il y a quelques exigences supplémentaires pour une installation anti-effraction (RC2) : voir diapositive 7, 8 et 9.

Une DucoGrille NightVent de 1 m² pèse 38 kg (43 kg si l'option "anti-effraction" est choisie).

Pour les dimensions plus importantes, l'extrapolation permet toujours d'obtenir un poids sûr.

Lors de la pose, assurez-vous que vous disposez du matériel approprié.

Il est très important de placer les cales avec précision (cales d'appui, écarteurs et cales d'espacement ou fond de joint). Veillez à ce que le Ducogrille NightVent soit posé, sur tout le pourtour, à 15mm de profondeur dans la coulisse. Attention: si le Ducogrille NightVent est placé trop profondément dans la coulisse, cela peut générer des problèmes pendant l'ouverture du volet.

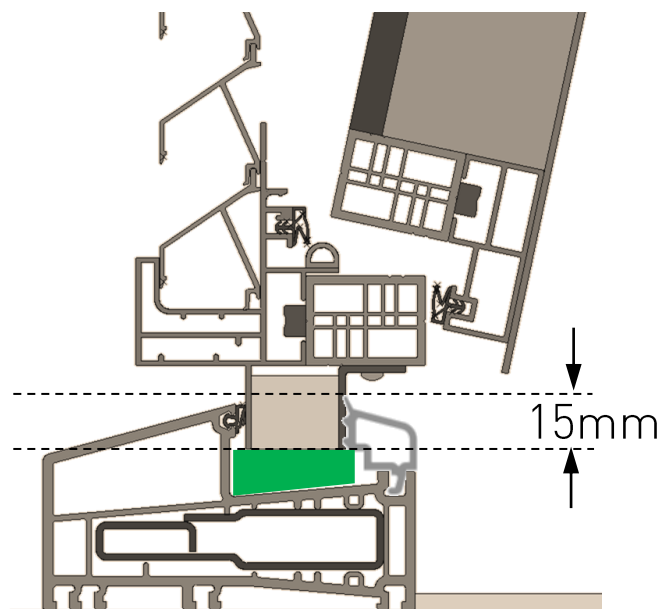

Suivez scrupuleusement les indications du fabricant de fenêtres et de murs-rideaux!

Soyez extrêmement prudent pendant vous placez les blocs de support. Ceux-ci devraient être plus larges que l'épaisseur de verre ainsi que la DGNV est soutenue sur toute la largeur.

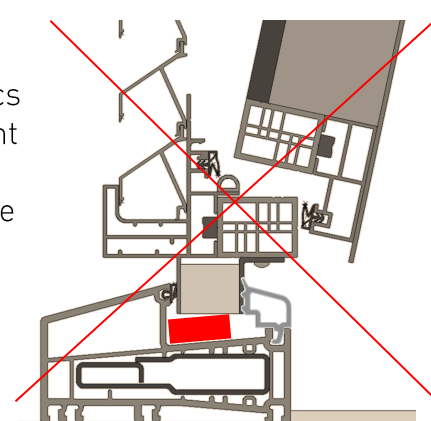

Prévoit au côté et au dessus que les blocs de support ne sont jamais plus de 500mm à part. Pour les petites grilles, il y a un minimum de deux blocs de support de chaque côté.

En bas, prévoit au moins un bloc par charnière. Avec des grilles plus grands ou grilles avec des charnières sur le côté, un bloc doit être prévu chaque 500mm.

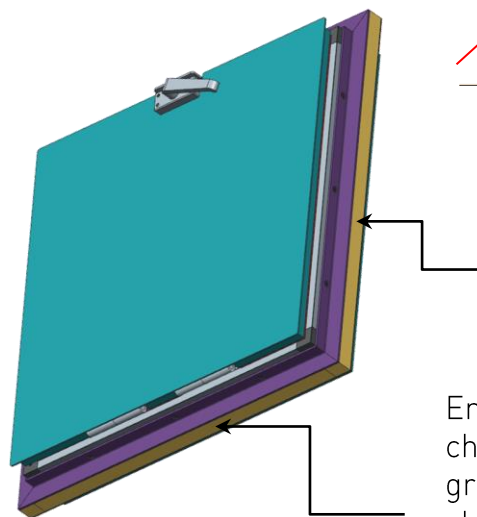

Afin de garantir la résistance à l'effraction de l'ensemble, DucoGrille NightVent (Option WK2) installé dans un profil de mur-rideau ou profil de fenêtre, ce profil de mur-rideau ou de fenêtre doit également être au moins de classe 2 anti-effraction.

Suivez attentivement les instructions d'installation du fabricant. Un exemple de profils Reynaers se trouve sur les deux pages suivantes.

Faites attention avec l'installation d'un DucoGrille NightVent avec une surface inférieure à 1m². Dans ce cas, il y a des écarts par rapport aux instructions du fabricant du fenêtre ou mur rideau. Voir aussi les dessins sur les pages suivantes.

Dans ce cas, utilisé pour le montage du mur rideau des vis longues qui se fixent à travers les chambres du profilé de rideau. Prenez une vis A2 assez fort en acier inoxydable d'un diamètre minimum de 6,3 mm. Choisir des vis avec une tête d'effraction ou percer les têtes des vis après le montage. Utilisez également une rondelle en acier inoxydable M6 type Din 440R.

Avec des profils de fenêtres, utilisez des profils de renforcement prescrit et fournis par le fabricant. Placer un minimum de trois sur chaque côté, et fixer avec des vis 4,2x16 DIN 7982.

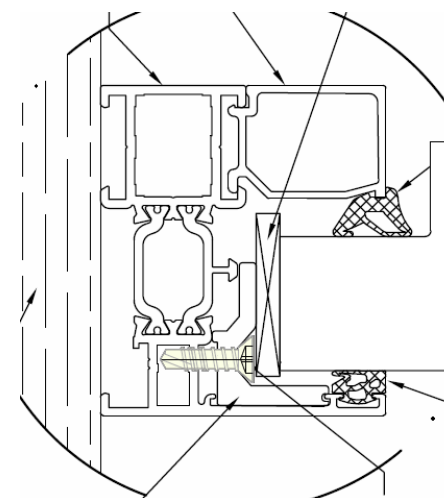
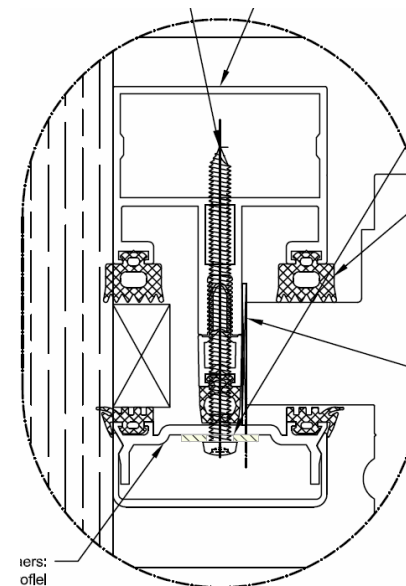

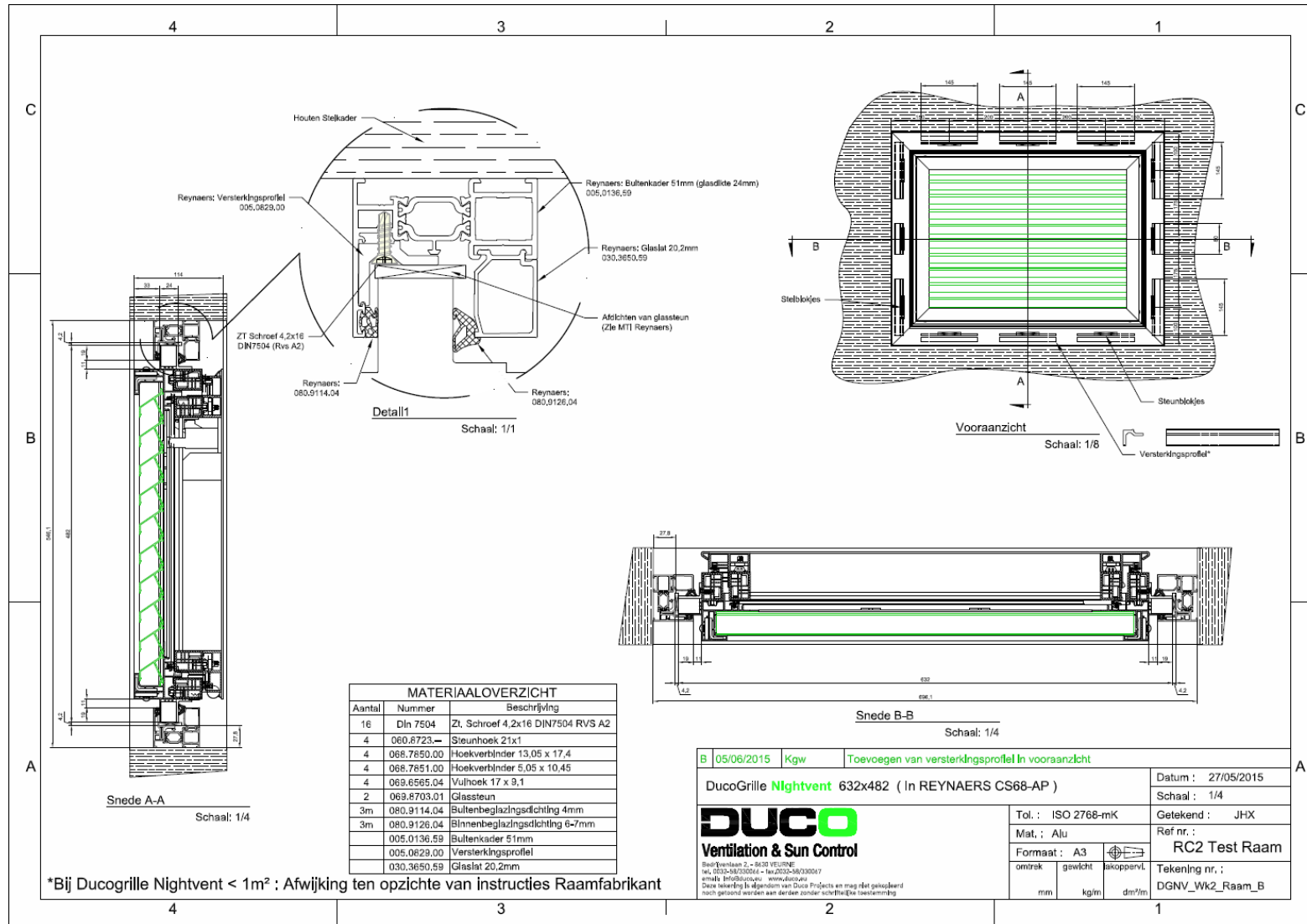

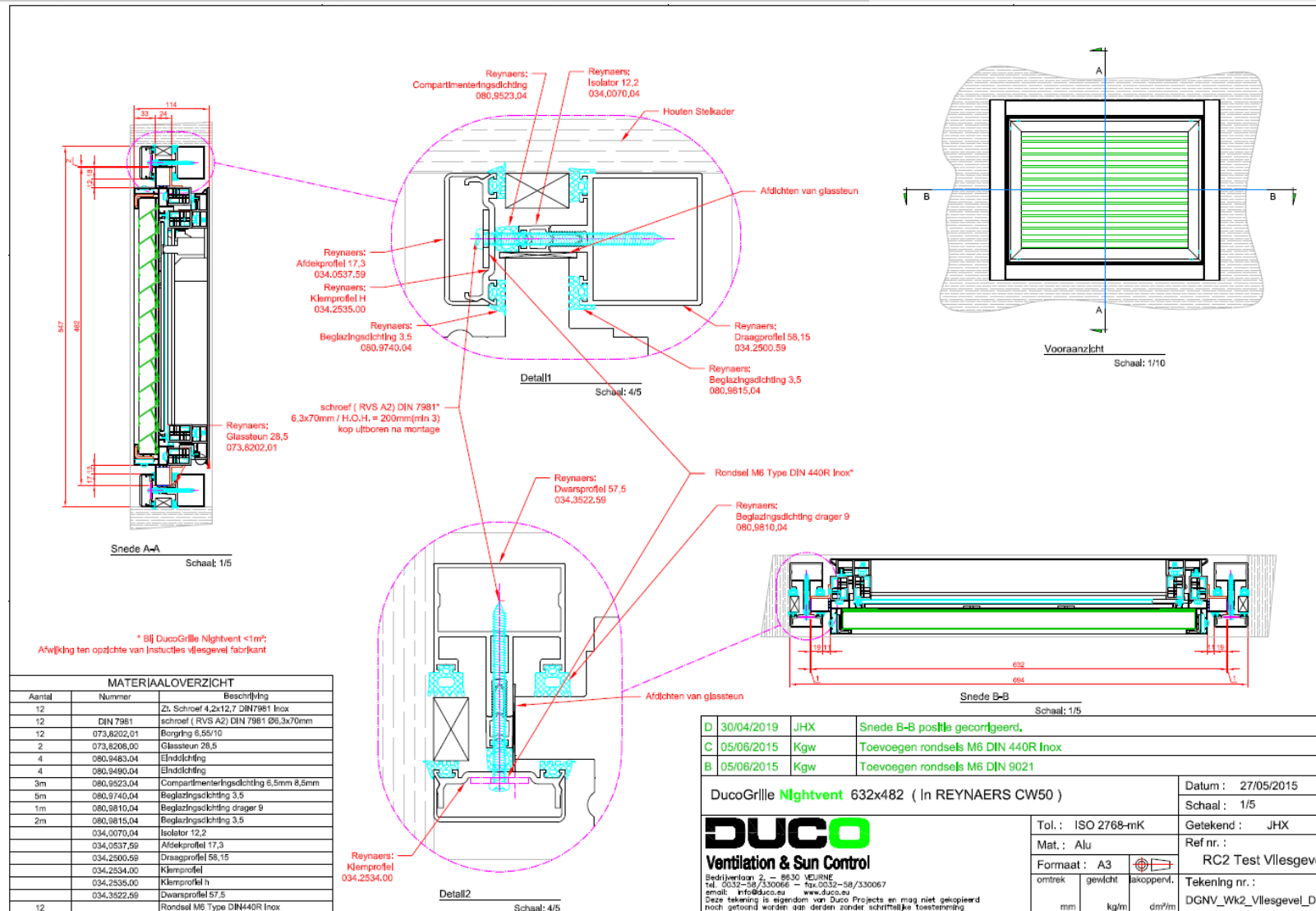

5 Location

Veillez à ce que la zone à l'intérieur du DucoGrille NightVent soit dégagée afin de permettre le pivotement du volet. Retirez toute obstruction et informez l'utilisateur final sur la disposition des éléments intérieurs, etc. Tenez compte de la hauteur des poignées, cette hauteur peut augmenter et devenir inaccessible si le NightVent est placé en haut.

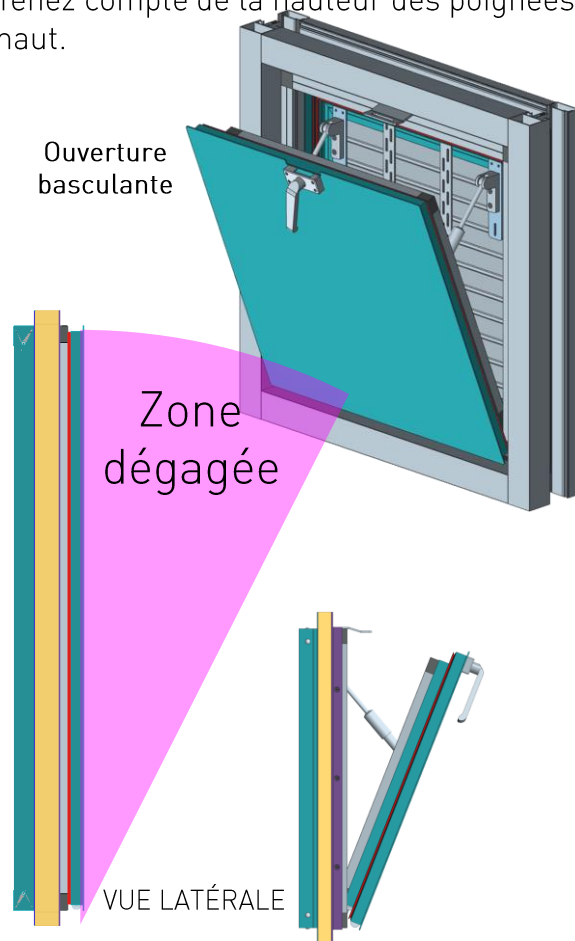

Ouverture vers l'intérieur, charnières à gauche

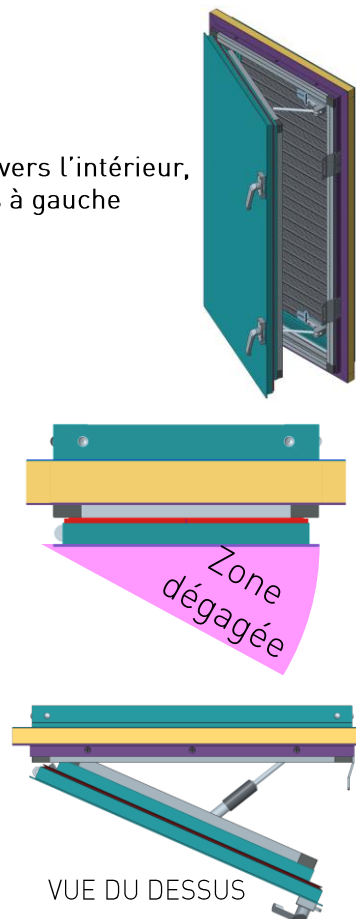

Ouverture vers l'intérieur, charnières à droite

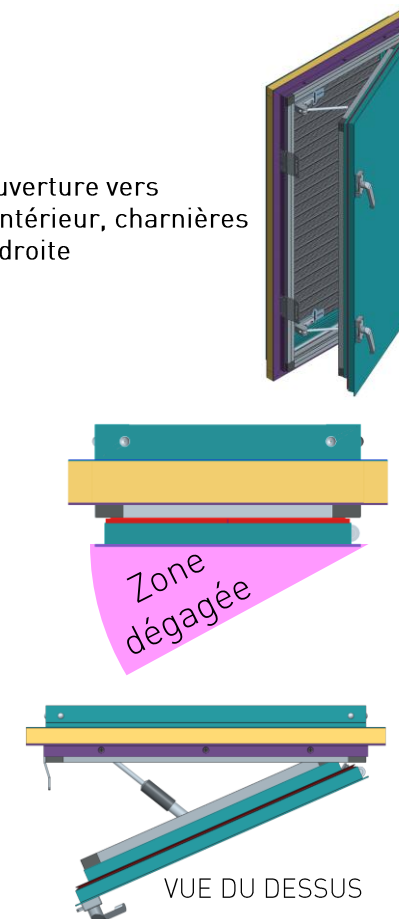

6

Angle d'ouverture

ATTENTION:

Si un profilé de fenêtre ou de façade présente un grand angle d'ouverture, l'arrivée d'air peut être considérablement réduite.

Veillez en tenir compte lors du calcul de la zone de ventilation requise.

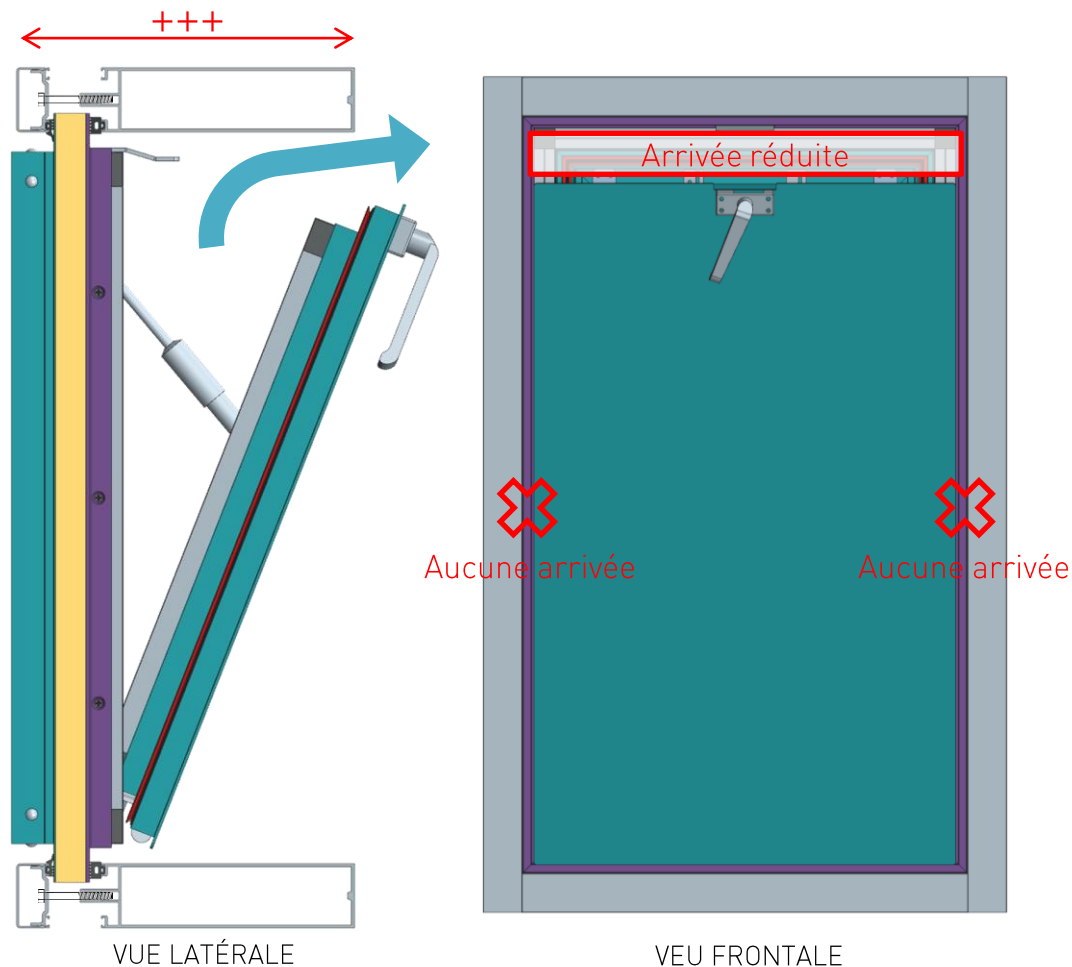

6

Angle d'ouverture

