

# LAMELLENWANDSYSTEME



**BLEIBEN SIE AUF DEM  
LAUFENDEN!**

Laden Sie die aktuellste  
Version herunter



[link.duco.eu/broschure](http://link.duco.eu/broschure)

**DUCO**

# HOME OF OXYGEN

DUCO Ventilation & Sun Control versorgt jedes Gebäude auf gesunde Weise mit Sauerstoff. Mit seinem umfangreichen Angebot an innovativen natürlichen und mechanischen Belüftungssystemen, die alle auf Wunsch mit externem Sonnenschutz kombiniert werden können, bietet DUCO die ultimative Garantie für ein gesundes und angenehmes Raumklima. Die Gesundheit des

Benutzers steht daher bei DUCO im Mittelpunkt. Eine durchdachte Kombination aus Basislüftung, mechanischer Ableitung, intensiver Lüftung und Sonnenschutz sorgt für eine optimale Luftqualität. DUCO bietet für Wohnungen, Büros, Schulen und das Gesundheitswesen innovative Lösungen, in denen sich alle wohl fühlen.

**DUCO, Home of Oxygen**

**DUCO**

## ALLGEMEINES ..... 4

## PRODUKTE ..... 6

### DUCOWALL SOLID

DucoWall <b>Solid W 30Z</b> .....	8
-----------------------------------	---

### DUCOWALL SCREENING

DucoWall <b>Screening 35</b> .....	12
------------------------------------	----

DucoWall <b>Screening 70</b> .....	13
------------------------------------	----

### DUCOWALL CLASSIC

DucoWall <b>Classic W 20Z</b> .....	14
-------------------------------------	----

DucoWall <b>Classic W 20V</b> .....	15
-------------------------------------	----

DucoWall <b>Classic W 35V</b> .....	16
-------------------------------------	----

DucoWall <b>Classic W 50Z/30°</b> .....	17
---	----

DucoWall <b>Classic W 50Z</b> .....	18
-------------------------------------	----

DucoWall <b>Classic W 50/75Z</b> .....	19
--	----

DucoWall <b>Classic W 70V</b> .....	20
-------------------------------------	----

DucoWall <b>Classic W 45HP</b> .....	21
--------------------------------------	----

DucoWall <b>Classic W 50HP</b> .....	22
--------------------------------------	----

DucoWall <b>Classic W 130HP</b> .....	23
---------------------------------------	----

DucoWall <b>Classic W 80HP</b> .....	24
--------------------------------------	----

DucoWall <b>Classic W 60C</b> .....	25
-------------------------------------	----

### DUCOWALL ACOUSTIC

DucoWall <b>Acoustic W 75Z &amp; W 75L</b> .....	28
--	----

DucoWall <b>Acoustic W 150 &amp; W 300</b> .....	29
--	----

DucoWall <b>Screening Acoustic</b> .....	30
--	----

### DUCODOOR LAMELLENTÜREN ..... 34

DucoDoor Wall .....	35
---------------------	----

DucoDoor Louvre .....	36
-----------------------	----

DucoDoor Grille .....	37
-----------------------	----

### LÜFTUNGSHAUBEN

Duco <b>Roof Turret Solid 30Z</b> .....	40
---	----

## STOSS- UND DURCHSTURZSICHERUNG ..... 42

## REFERENZEN ..... 44

## VERSCHIEDENES ..... 46

Service .....	46
---------------	----

Übersicht Halteprofile .....	47
------------------------------	----

Tabelle mit technischen Daten .....	48
-------------------------------------	----

### RECHTLICHE HINWEISE

Abbildungen in diesem Katalog können vom tatsächlichen Produkt abweichen. Druckfehler in und/oder Änderungen von Texten vorbehalten. DUCO behält sich das Recht vor, diese Daten jederzeit zu ändern. Die genannten Daten sind am 28.03.2025 gültig und können Änderungen der Rechtslage unterliegen.

# EINE LÖSUNG FÜR JEDE SITUATION



## → Schnelle Montage

Mit dem patentierten 'Dreh-Klick'-System von DUCO für DucoWall Classic und Acoustic werden zunächst Lamellenhalter auf dem Halteprofil installiert. Dann werden die Lamellen mittels eines einfachen Klicksystems eingehängt.

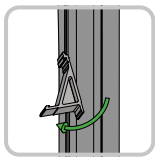

1. Drehen

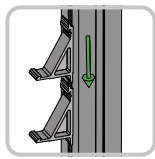

2. Klick

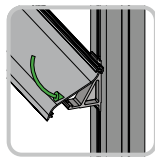

3. Klick

Mit dem patentierten 'Direct Clip'-System von DUCO für DucoWall Solid und Screening werden die Lamellen direkt auf dem Halteprofil angeklipst. Somit ist die Montage im Handumdrehen erledigt.

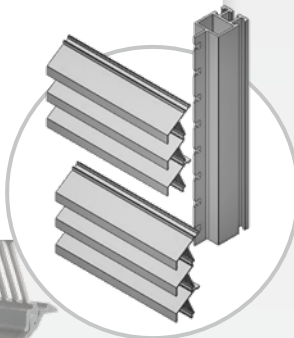

3-fache Solid 30Z Lamellen

## → Ausführung

Alle Lamellenwandssysteme sind in allen Farben erhältlich: **F1, alle RAL-Farben, Strukturlack, Sonderfarben und -lacke usw.** Alle Lamellenwandssysteme werden standardmäßig in SeaSide-Qualität lackiert. Außerdem erfüllen alle Lamellenwandssysteme in dieser Broschüre die **Qualicoat-** oder **Qualanod-**Qualitätsspezifikationen.



## → Vandalismus und Einbruchssicherheit



Solid Lamellen sind sehr widerstandsfähig und 'vandalensicher'.



RC2

Jedes Lamellenwandssystem (DucoWall Solid, Classic\*, Acoustic und Screening) sowie die Lamellentüren DucoDoor Louvre und Grille können optional **einbruchssicher bis Widerstandsklasse 2** nach der europäischen Norm ausgeführt werden.

\* Mit Ausnahme von DucoWall Classic W 60C/2, W 60C/3 und DucoWall Acoustic W 300

## → Insektenschutz und Ungezieferschutz



Bei DucoWall Solid Lamellen mit feiner Stanzung (P1) dienen die **perforierten Lamellen** als Insektenschutz. Bei allen anderen Systemen (Solid P2, Classic, Acoustic und Screening) kann **optional Edelstahlgaze** mit 2,3 x 2,3 mm oder 6 x 6 mm verwendet werden.



P1



P2



Edelstahlgaze

## → Belüftungskapazität

Jede Lamellenwand wird umfassend von der F&E-Abteilung von DUCO getestet und optimiert.

Die 'High Performance' HP Lamellen der DucoWall Classic Produktserie garantieren dank des geringen Widerstands eine optimale Luftzufuhr.

Lüftungsleistungsklasse	Ce or Cd
1	> 0,4
2	0,3 - 0,399
3	0,2 - 0,299
4	≤ 0,199



DucoWall Classic W 130HP

## → Wasserabweisung

Alle DucoWall-Lamellenwandssysteme werden von **BSRIA** gemäß den Wasserdichtheitstests geprüft, die in Zusammenarbeit mit HEVAC entwickelt wurden. Beim Testen werden Niederschlagsmengen von 75 Liter/Stunde bei einer Windgeschwindigkeit von 13 m/s simuliert. Auf der Grundlage der Luftgeschwindigkeit in der Lamellenwand und des Grads der Wasserabweisung (in Prozent) wird der Lamellenwand eine Klasse zugeordnet:

EN13030

<b>Klasse A</b>	100 - 99 %
<b>Klasse B</b>	98,5 - 95 %
<b>Klasse C</b>	94,9 - 80 %
<b>Klasse D</b>	< 80 %

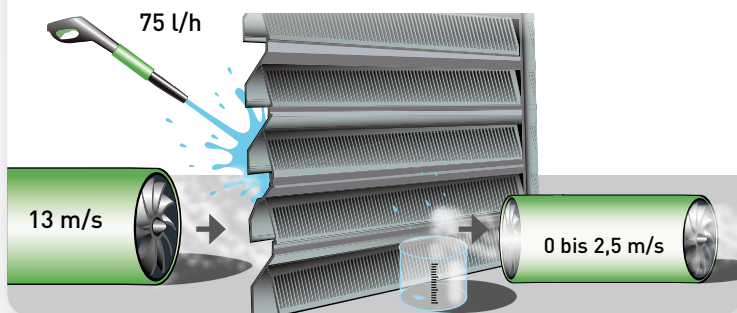

## → Stochersicherheit

DucoWall Classic Lamellenwände mit **V-Lamellen** sind stochersicher.

## → Schalldämmung

DucoWall **Acoustic** Lamellen sind mit nicht brennbarer Mineralwolle gefüllt und eignen sich somit hervorragend für Anwendungen mit großer Lärmbelastung.

## → STND- und +OPT-Version

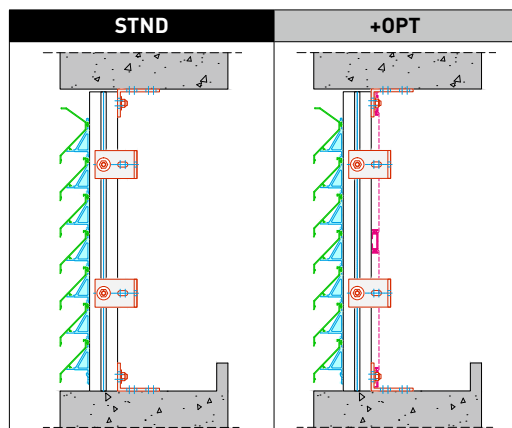

Die technischen Werte unserer Gitter wurden auf zwei Arten geprüft:

### **STND** = 'Standard'

Dies ist die Standardversion.

### **+OPT** = '+Optionen'

Hierbei handelt es sich um eine optionale Variante, bei der die Lamellenwand inkl. Insektenschutz getestet wurde.

Die **+OPT-Version** bringt oft bessere Ergebnisse in Bezug auf die Wasserabweisung. Alle Werte pro Art von Gitter finden Sie auf der jeweiligen Produktseite.

# PRODUKTÜBERSICHT

## Belüftungs- kapazität

— = bei Zuluft  
— = bei Abluft

Je länger der Balken,  
desto größer die Luft-  
zufuhr.

STND und +OPT Version:  
siehe Seite 5

## Maximale Überspannung

zwischen zwei Halteprofilen  
bei 800 Pa  
und Druckkoeffizient: 1,2

## DUCOWALL SOLID

Robuste Aluminiumlamellen, die aneinander anschließen, sorgen für Lamellenwände **mit Schutz vor Vandalismus** und einer minimalen Trägerstruktur. **Sehr schnelle Montage** dank des patentierten ‚Direct-Clip‘-Systems von DUCO.

### Ⓞ DucoWall **Solid W 30Z**



← 1970 mm →

siehe S. 8

## DUCOWALL SCREENING

Aluminium-Lamellenwandssystem, das sich besonders gut für Projekte, bei denen die Lamellenwand an erster Stelle zur **Fassadenverkleidung (Screening)** dient, eignet. Diese Systeme sorgen für eine **sehr schnelle Montage**.

### DucoWall **Screening 35**

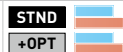

← 1650 mm →

siehe S. 12

### DucoWall **Screening 70**



← 2400 mm →

siehe S. 13

## DUCOWALL CLASSIC

Aluminium-Lamellenwand System mit **Lamellenhaltern**. Schnelle Montage dank des ‚Dreh- Klick‘-Systems von DUCO. Die Lamellenhalter können separat im Halteprofil angebracht werden, was eine **perfekte Ausführung** ermöglicht.

### Ⓞ DucoWall **Classic W 20Z**

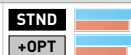

← 1200 mm →

siehe S. 14

### Ⓞ DucoWall **Classic W 20V**

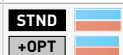

← 1850 mm →

siehe S. 15

### DucoWall **Classic W 35V**



← 2650 mm →

siehe S. 16

### DucoWall **Classic W 50Z/30°**



← 2050 mm →

siehe S. 17

### Ⓞ DucoWall **Classic W 50Z**



← 1550 mm →

siehe S. 18

### Ⓞ DucoWall **Classic W 50/75Z**



← 1550 mm →

siehe S. 19

### Ⓞ DucoWall **Classic W 70V**



← 2150 mm →

siehe S. 20

### Ⓞ DucoWall **Classic W 45HP**

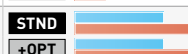

← 1330 mm →

siehe S. 21

### Ⓞ DucoWall **Classic W 50HP**

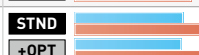

← 1100 mm →

siehe S. 22

### Ⓞ DucoWall **Classic W 130HP**



← 2300 mm →

siehe S. 23

### DucoWall **Classic W 80HP**



← 1350 mm →

siehe S. 24

### DucoWall **Classic W 60C**



← 1250 mm →

siehe S. 25

<sup>1</sup> Stoß- und Durchsturzsicherung gilt nur in Kombination mit Metal Clips.

## LAMELENGITTER

Die Lamellen mit Ⓞ werden auch in Form von Mauer- und/oder Fenstergittern (DucoGrille) angeboten. Weitere Informationen finden Sie in unserer Broschüre ‚Lamellengitter‘.



### Belüftungs- kapazität

— = bei Zuluft

— = bei Abluft

Je länger der Balken,  
desto größer die Luft-  
zufuhr.

STND und +OPT Version:  
siehe Seite 5

### Maximale Überspannung

zwischen zwei Halteprofilen  
bei 800 Pa  
und Druckkoeffizient: 1,2

## DUCOWALL ACOUSTIC

Die Lamellen sind an der Innenseite mit **schalldämmender, nicht entzündlicher Mineralwolle** verkleidet. Schnelle Montage dank des patentierten 'Dreh-Klick'-Systems von DUCO<sup>2</sup>.

⑥ DucoWall <b>Acoustic W 75Z</b>			← 1700 mm →	siehe S. 28
⑥ DucoWall <b>Acoustic W 75L</b>			← 1650 mm →	siehe S. 28
⑥ DucoWall <b>Acoustic W 150</b>			← 2150 mm →	siehe S. 29
DucoWall <b>Acoustic W 300</b>			← 2150 mm →	siehe S. 29
DucoWall <b>Screening Acoustic</b>	 		← 2425 mm →	siehe S. 30

<sup>2</sup> Das 'Dreh-Klick'-System trifft nicht zu für DucoWall Screening Acoustic. DucoWall Screening Acoustic wird gemäß DucoWall Screening installiert.

<sup>3</sup> Stoß- und Durchsturzicherung gilt nur bei bestimmten Montageanweisungen. Lassen Sie sich von DUCO beraten.

## DUCODOOR LAMELLENTÜREN

Belüftende Lamellentüren oder Scheingittertüren, auf Wunsch in einer Lamellenwand nach Wahl integriert.

Duco <b>Door</b> Wall		Lamellentür in Lamellenwandssystem ohne besondere Vorgaben	siehe S. 35
Duco <b>Door</b> Louvre		Lamellentür mit Belüftung oder Scheingittertür in Lamellenwandssystem mit besonderen Vorgaben in Bezug auf Einbruchssicherheit und/oder Zugluftschutz	siehe S. 36
Duco <b>Door</b> Grille		Freistehende Lamellentür mit Belüftung oder Scheingitter, mit oder ohne besondere Vorgaben in Bezug auf Einbruchssicherheit und/oder Zugluftschutz.	siehe S. 37

## LÜFTUNGSHAUBEN

Bausätze und Elemente für den Aufbau von Lüftungshauben mit DucoWall-Lamellen.

Duco <b>Roof Turret</b> Solid 30Z		n.zutr.	siehe S. 40
-----------------------------------	--	---------	-------------

### Legende



**Vandalensicher**  
Das Gitter ist vandalismussicher



**Stochersicher**  
Das Gitter ist stochersicher.



**Stoßfestigkeit**  
Gegen starke Stöße beständig



**Durchsturzicherung**  
Verhindert das Durchstürzen von Personen



**Einbruchssicher**  
Das Gitter ist (optional) einbruchssicher bis Klasse 2.



**Wasserdicht**  
Das Gitter ist **gut** bis **sehr gut** wasserdicht



**Schalldämmung**  
Einsetzbar bei Projekten mit **leichter** oder **starker (+)** Lärmbelastung



**High Performance**  
Die Lamellen wurden für eine hohe Luftzufuhr optimiert



Vandalensicher

# DucoWall Solid W 30Z

DucoWall Solid 30Z Lamellen bieten eine große Belüftungskapazität mit relativ kleinen Lamellen. Die ‚stapelbaren‘ Lamellen bilden zusammen eine Einheit, sodass sie **besonders robust** und **vandalensicher** sind. Das robuste Lamellensystem benötigt nur eine minimale Tragkonstruktion. Dank des ‚Direct Clip‘-Systems von DUCO ist eine **sehr schnelle Montage** möglich.

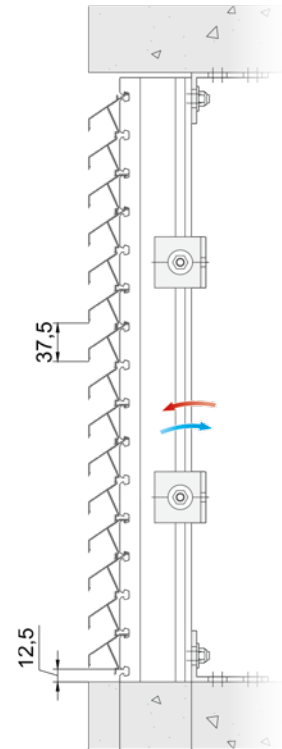

## MASSE UND HALTEPROFILE

Halteprofiltyp	40/21 (doppelt)	40/70 doppelt	40/100 Doppel
Lamellenschritt	37,5 mm		
Tiefe der Lamelle	30 mm		
Einbautiefe	52 mm	102 mm	132 mm
Maximale Überspannung zwischen 2 Halteprofilen	← 1970 mm →		

## LÜFTUNGSWERTE

Merkmal		P1		P2	
		STND	+OPT	STND	+OPT
Optischer freier Querschnitt		60 %	n.zutr.	86 %	86 %
Physischer freier Querschnitt		34 %	n.zutr.	48 %	48 %
Ce (je höher, je besser)		0,216	n.zutr.	0,234	0,232
Cd (je höher, je besser)		0,242	n.zutr.	0,271	0,266
<b>K-FAKTOR</b> (je niedriger, je besser)	ZULUFT	21,43	n.zutr.	18,26	18,58
	ABLUFT	17,08	n.zutr.	13,62	14,13

STND- und +OPT-Version: siehe Seite 5

## WASSERABWEISUNG

Luftgeschwindigkeit	Klasse			
	P1		P2	
	STND	+OPT	STND	+OPT
0 m/s	B	n.zutr.	B	B
0,5 m/s	B	n.zutr.	C	B
1 m/s	C	n.zutr.	C	B
1,5 m/s	C	n.zutr.	C	B
2 m/s	D	n.zutr.	D	C
2,5 m/s	D	n.zutr.	D	D



## Stanzungen

DucoWall Solid W 30Z gibt es in einer Ausführung mit Lamellen mit **kleiner Stanzung (P1)**, **großer Stanzung (P2)** oder ohne Stanzung als **Scheingitter (NP)**. Die Kombination innerhalb eines Projekts sorgt für eine einheitliche Fassade.

### INSEKTENSCHUTZ

Stanzungen			
	P1	P2	NP
Schutz vor ...	Perforierte Lamellen als Insektenschutz	Perforierte Lamellen als Vogelschutz <b>OPTIONEN</b> Edelstahlgaze <b>2,3 x 2,3 mm</b>  Edelstahlgaze <b>6 x 6 mm</b> 	100 % Scheingitter

## SUPERSCHNELLE MONTAGE

DucoWall Solid W 30Z wird aus **3-fachen Lamellen** konstruiert, die auf dem Halteprofil übereinander mit dem ‚Direct Clip‘-System von DUCO eingehängt werden. So entsteht ein sehr robustes Konstrukt und die Montage ist im Handumdrehen erledigt.

Die letzte Reihe kann mit einer einfachen Lamelle abgeschlossen werden.

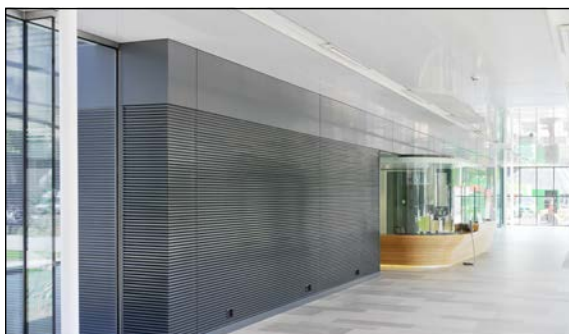
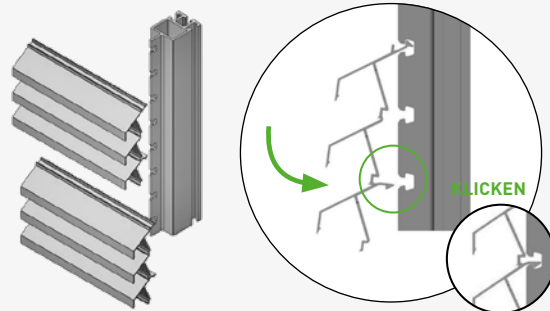

# DUCOWALL SCREENING

Ein Aluminium-Lamellenwandsystem als Fassadenverkleidung! DucoWall Screening eignet sich besonders gut für Projekte, bei denen die Lamellenwand vor allem zur **Fassadenverkleidung** (Screening) dient. Charakteristisch ist die äußerst schnelle Montage.

Innerhalb des Screeningsortiments gibt es zwei Optionen. **DucoWall Screening 35** wertet Ihr Projekt ästhetisch auf und gewährleistet eine schnelle Installation.

Die größere Ausführung ist **DucoWall Screening 70**. Die Stärken dieses Modells sind die große Spannweite und die große Luftzufuhr. Auch diese Lamelle ermöglicht durch die begrenzte Zahl der Halterungen eine sehr schnelle Montage der gesamten Lamellenwand.

**SUPER-  
SCHNELLE  
MONTAGE**



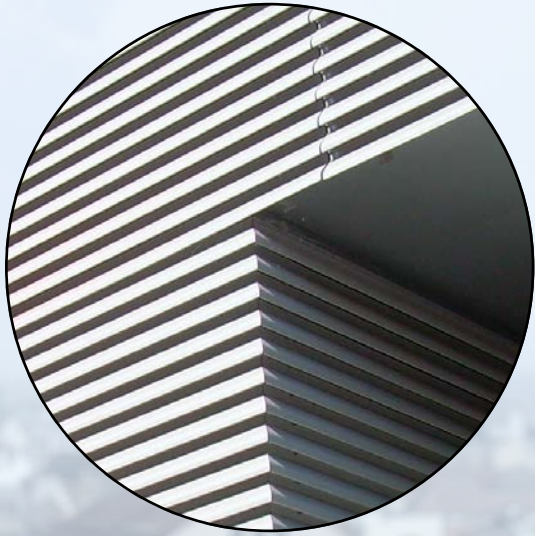

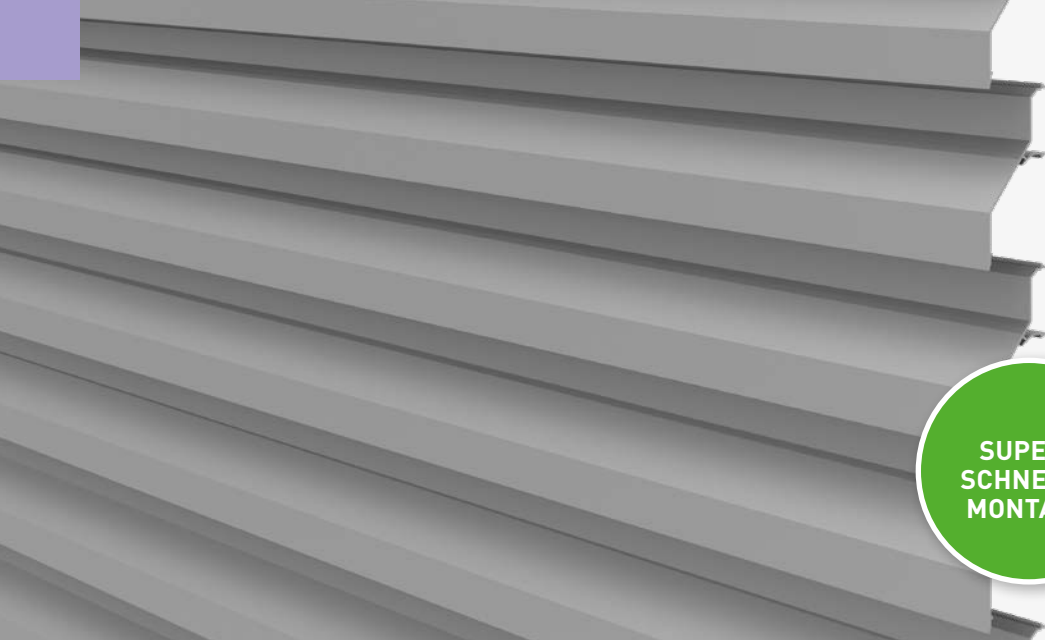

**SUPER-SCHNELLE MONTAGE**

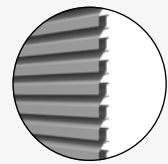

Schritt 75

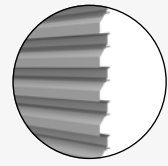

Schritt 112



Schritt 150

# DucoWall Screening 35

DucoWall Screening 35 ist ein Lamellenwandsystem, das direkt auf das Halteprofil geklickt wird. Dies ermöglicht eine **schnelle, reibungslose Montage**. Zur Auswahl stehen drei verschiedene Lamellenschritte. So lässt sich die Lamellenwand bei jedem Projekt nach Wunsch und Bedarf anpassen. Dieses System eignet sich hervorragend für Projekte, bei denen die Lamellenwand in erster Linie als **Sichtschutz** (Screening) dient.

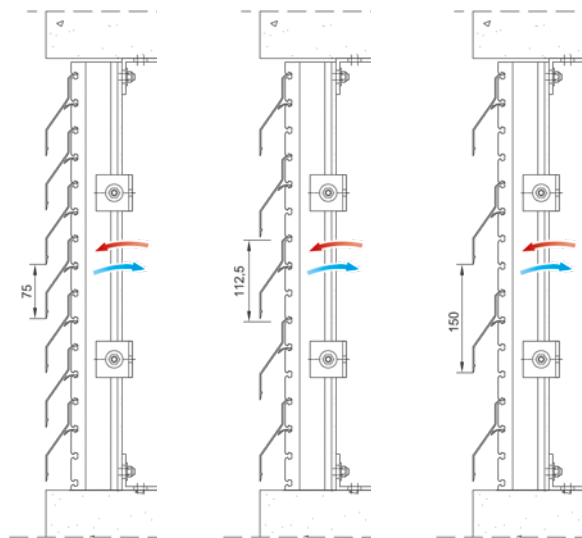

Schritt 75

Schritt 112

Schritt 150

## MASSE UND HALTEPROFILE

Halteprofiltyp	40/21 (doppelt)	40/70 doppelt	40/100 Doppel
Lamellenschritt	75 mm - 112 mm - 150 mm		
Tiefe der Lamelle	43 mm		
Einbautiefe	57 mm	107 mm	137 mm
Maximale Überspannung zwischen 2 Halteprofilen	← 1650 mm →		

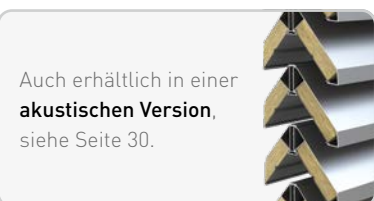

## LÜFTUNGSWERTE

Merkmal	75		112		150		
	STND	+OPT	STND	+OPT	STND	+OPT	
Optischer freier Querschnitt	52 %	52 %	68 %	68 %	76 %	76 %	
Physischer freier Querschnitt	29 %	29 %	27 %	27 %	35 %	35 %	
Ce (je höher, je besser)	0,128	0,128	0,122	0,121	0,206	0,204	
Cd (je höher, je besser)	0,162	0,161	0,174	0,175	0,224	0,222	
<b>K-FAKTOR</b> (je niedriger, je besser)	ZULUFT	61,04	61,04	67,19	68,30	23,56	24,03
	ABLUFT	38,10	38,58	33,03	32,65	19,93	20,29

## WASSERABWEISUNG

Luftgeschwindigkeit	Klasse					
	75		112		150	
	STND	+OPT	STND	+OPT	STND	+OPT
0 m/s	A	A	B	B	C	C
0,5 m/s	B	B	C	B	C	C
1 m/s	B	B	C	C	D	D
1,5 m/s	D	D	D	D	D	D
2 m/s	D	D	D	D	D	D
2,5 m/s	D	D	D	D	D	D

STND- und +OPT-Version: siehe Seite 5 Insektenschutz: optional Edelstahlgaze 2,3 x 2,3 mm oder 6 x 6 mm

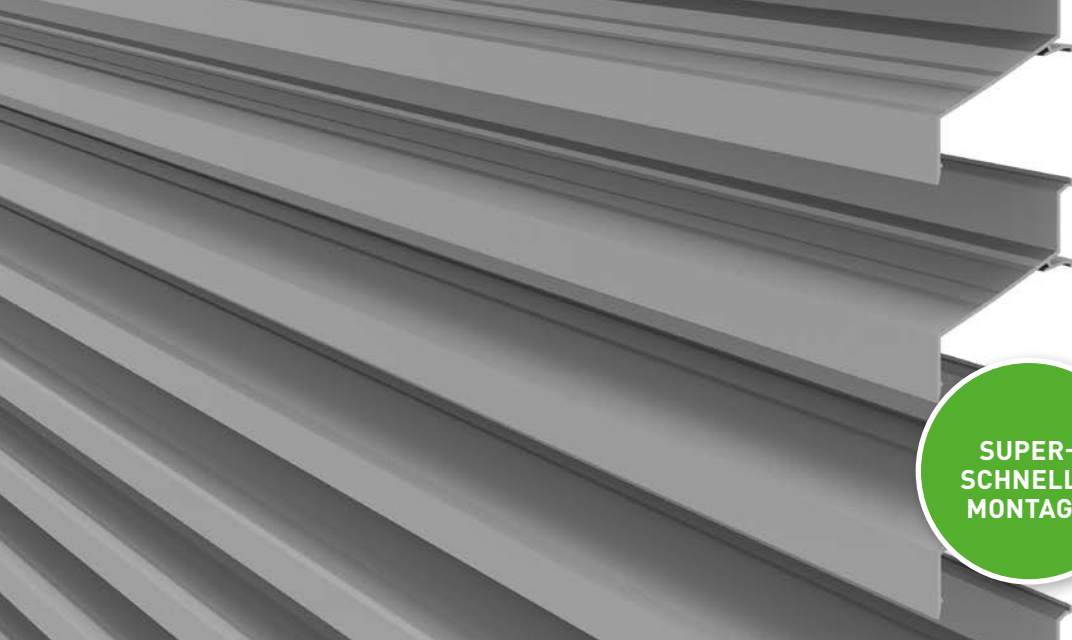

**SUPER-  
SCHNELLE  
MONTAGE**

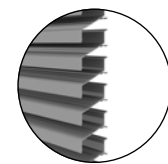

Schritt 75

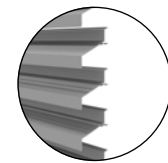

Schritt 112

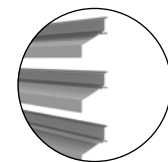

Schritt 150

# DucoWall Screening 70

DucoWall Screening 70 ist ein Lamellenwandssystem mit sehr **hoher Überspannung** und **hohem Luftdurchlass**. Die Lamellen werden direkt auf dem Halteprofil befestigt (Direct Clip). Da nur wenige Halterungen erforderlich sind, lässt sich die Lamellenwand **sehr schnell montieren**. DucoWall Screening 70 ist in verschiedenen Lamellenschritten erhältlich (75 / 112 / 150 mm).

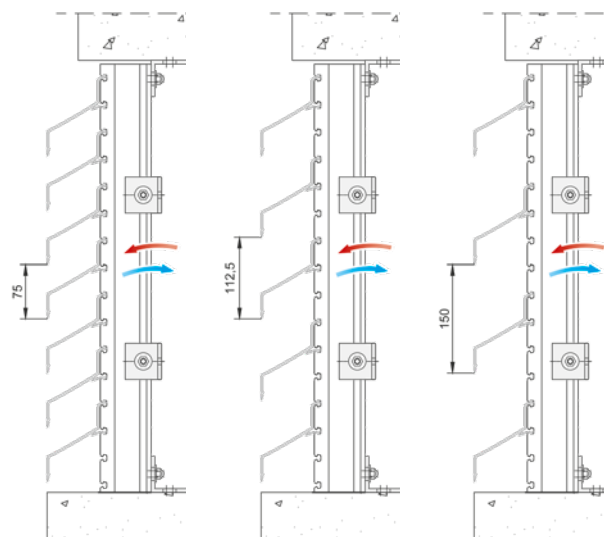

Schritt 75

Schritt 112

Schritt 150

## MASSE UND HALTEPROFILE

Halteprofiltyp	40/21 (doppelt)	40/70 doppelt	40/100 Doppelt
Lamellenschritt	75 mm - 112 mm - 150 mm		
Tiefe der Lamelle	82 mm		
Einbautiefe	94,5 mm	145 mm	175 mm
Maximale Überspannung zwischen 2 Halteprofilen	← 2400 mm →		

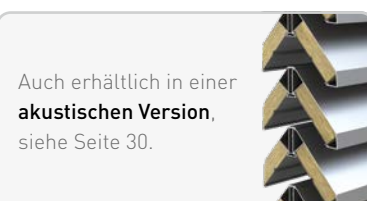

## LÜFTUNGSWERTE

Merkmal	75		112		150		
	STND	+OPT	STND	+OPT	STND	+OPT	
Optischer freier Querschnitt	53 %	53 %	68 %	68 %	77 %	77 %	
Physischer freier Querschnitt	37 %	37 %	59 %	59 %	55 %	55 %	
Ce (je höher, je besser)	0,182	0,181	0,212	0,212	0,270	0,264	
Cd (je höher, je besser)	0,200	0,197	0,270	0,266	0,313	0,308	
K-FAKTOR (je niedriger, je besser)	ZULUFT	30,19	30,52	22,25	22,25	13,72	14,35
	ABLUFT	25,00	25,77	13,72	14,13	10,21	10,54

## WASSERABWEISUNG

Luftgeschwindigkeit	Klasse					
	75		112		150	
	STND	+OPT	STND	+OPT	STND	+OPT
0 m/s	B	A	B	B	C	C
0,5 m/s	C	B	C	B	D	C
1 m/s	C	C	C	C	D	D
1,5 m/s	C	C	C	C	D	D
2 m/s	D	D	D	C	D	D
2,5 m/s	D	D	D	D	D	D

STND- und +OPT-Version: siehe Seite 5 Insektenschutz: optional Edelstahlgaze 2,3 x 2,3 mm oder 6 x 6 mm



# DucoWall Classic W 20Z

DucoWall Classic W 20Z ist ein Lamellenwandsystem, das an einer tragenden Struktur montiert werden kann. Dank des 'Dreh-Klick'-Systems ist eine schnelle und einfache Montage möglich. Die „Z“-förmige Lamelle bewirkt eine ästhetische Form.

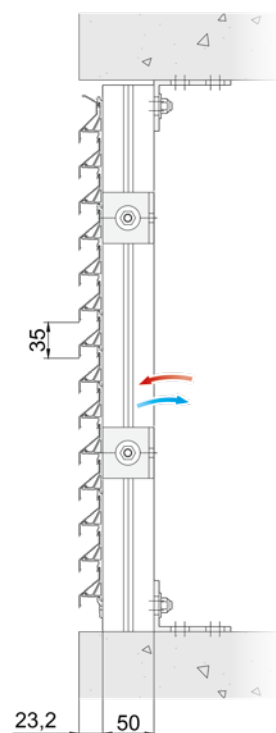

## MASSE UND HALTEPROFILE

Halteprofiltyp	50/12	21/50 Multi	50/50	50/125
Lamellenschritt	35 mm			
Tiefe der Lamelle	23 mm			
Einbautiefe	35 mm	73 mm	73 mm	148 mm
Maximale Überspannung zwischen 2 Halteprofilen	← 1200 mm →			

## LÜFTUNGSWERTE

Merkmal		STND	+OPT
Optischer freier Querschnitt		63 %	63 %
Physischer freier Querschnitt		47 %	47 %
Ce (je höher, je besser)		0,210	0,203
Cd (je höher, je besser)		0,181	0,174
<b>K-FAKTOR</b> (je niedriger, je besser)	ZULUFT	22,68	24,27
	ABLUFT	30,52	33,03

## WASSERABWEISUNG

Luftgeschwindigkeit	Klasse	
	STND	+OPT
0 m/s	C	B
0,5 m/s	C	B
1 m/s	D	C
1,5 m/s	D	D
2 m/s	D	D
2,5 m/s	D	D

STND- und +OPT-Version: siehe Seite 5 Insektenschutz: optional Edelstahlgaze 2,3 x 2,3 mm oder 6 x 6 mm



→ Übersicht Halteprofile: siehe Seite 47  
→ Ausführliche Spezifikationen: siehe Seite 48



Gute  
Wasserabweisung



Stochersicher

# DucoWall Classic W 20V

DucoWall Classic W 20V ist ein Lamellenwandsystem, das an einer tragenden Struktur montiert werden kann. Dank des 'Dreh-Klick'-Systems ist eine schnelle und einfache Montage möglich. Die einzigartige „V“-förmige Lamelle bewirkt eine verbesserte Wasserabweisung, macht die Lamellenwand stochersicher und erschwert die Sicht von außen nach innen.

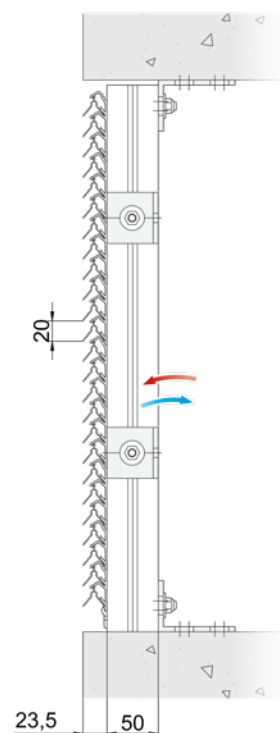

## MASSE UND HALTEPROFILE

Halteprofiltyp	50/12	21/50 Multi	50/50	50/125
Lamellenschritt	20 mm			
Tiefe der Lamelle	23 mm			
Einbautiefe	35 mm	73 mm	73 mm	148 mm
Maximale Überspannung zwischen 2 Halteprofilen	← 1850 mm →			

## LÜFTUNGSWERTE

Merkmale		STND	+OPT
Optischer freier Querschnitt		95 %	95 %
Physischer freier Querschnitt		37 %	37 %
Ce (je höher, je besser)		0,155	0,149
Cd (je höher, je besser)		0,155	0,149
<b>K-FAKTOR</b> (je niedriger, je besser)	ZULUFT	41,62	45,04
	ABLUFT	41,62	45,04

## WASSERABWEISUNG

Luftgeschwindigkeit	Klasse	
	STND	+OPT
0 m/s	A	A
0,5 m/s	B	A
1 m/s	C	B
1,5 m/s	D	B
2 m/s	D	C
2,5 m/s	D	D

STND- und +OPT-Version: siehe Seite 5 Insektenschutz: optional Edelstahlgaze 2,3 x 2,3 mm oder 6 x 6 mm



→ Übersicht Halteprofile: siehe Seite 47  
→ Ausführliche Spezifikationen: siehe Seite 48



Gute  
Wasserabweisung



Stochersicher

# DucoWall Classic W 35V

DucoWall Classic W 35V ist ein Lamellenwandsystem, das an einer tragenden Struktur montiert werden kann. Dank des 'Dreh-Klick'-Systems ist eine schnelle und einfache Montage möglich. Die einzigartige „V“-förmige Lamelle bewirkt eine verbesserte Wasserabweisung, macht die Lamellenwand stochersicher und erschwert die Sicht von außen nach innen.

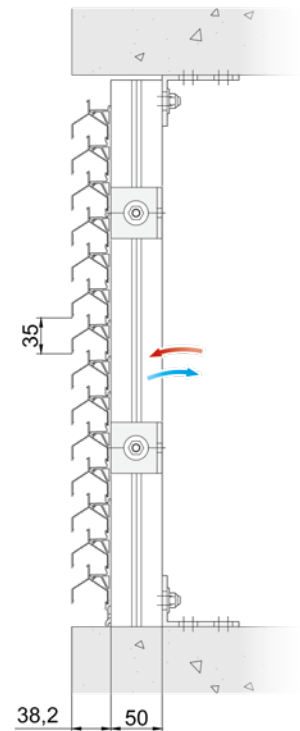

## MASSE UND HALTEPROFILE

Halteprofiltyp	50/12	21/50 Multi	50/50	50/125
Lamellenschritt	35 mm			
Tiefe der Lamelle	38 mm			
Einbautiefe	50 mm	88 mm	88 mm	163 mm
Maximale Überspannung zwischen 2 Halteprofilen	← 2650 mm →			

## LÜFTUNGSWERTE

Merkmale		STND	+OPT
Optischer freier Querschnitt		59 %	59 %
Physischer freier Querschnitt		35 %	35 %
Ce (je höher, je besser)		0,118	0,116
Cd (je höher, je besser)		0,124	0,123
<b>K-FAKTOR</b> (je niedriger, je besser)	ZULUFT	71,82	74,32
	ABLUFT	65,04	66,10

## WASSERABWEISUNG

Luftgeschwindigkeit	Klasse	
	STND	+OPT
0 m/s	A	A
0,5 m/s	A	A
1 m/s	A	A
1,5 m/s	A	A
2 m/s	C	B
2,5 m/s	C	C

STND- und +OPT-Version: siehe Seite 5 Insektenschutz: optional Edelstahlgaze 2,3 x 2,3 mm oder 6 x 6 mm





# DucoWall Classic W 50Z/30°

DucoWall Classic W 50Z/30° ist ein Lamellenwandssystem, das an einer tragenden Struktur montiert werden kann. Dank des 'Dreh-Klick'-Systems ist eine schnelle und einfache Montage möglich. Die „Z“-förmige Lamelle bewirkt eine ästhetische Form. Die Lamellenwand ist verfügbar mit einem Lamellenschritt von 65 oder 75 mm.

## MASSE UND HALTEPROFILE

Halteprofiltyp	50/12	21/50 Multi	50/50	50/125
Lamellenschritt	65 oder 75 mm			
Tiefe der Lamelle	53 mm			
Einbautiefe	65 mm	103 mm	103 mm	178 mm
Maximale Überspannung zwischen 2 Halteprofilen	← 2050 mm →			

## LÜFTUNGSWERTE

Merkmal		65		75	
		STND	+OPT	STND	+OPT
Optischer freier Querschnitt		41 %	41 %	49 %	49 %
Physischer freier Querschnitt		40 %	40 %	46 %	46 %
Ce (je höher, je besser)		0,262	0,253	0,312	0,310
Cd (je höher, je besser)		0,308	0,302	0,339	0,336
K-FAKTOR (je niedriger, je besser)	ZULUFT	14,57	15,62	10,27	10,41
	ABLUF	10,54	10,96	8,70	8,86

STND- und +OPT-Version: siehe Seite 5 Insektenschutz: optional Edelstahlgaze 2,3 x 2,3 mm oder 6 x 6 mm

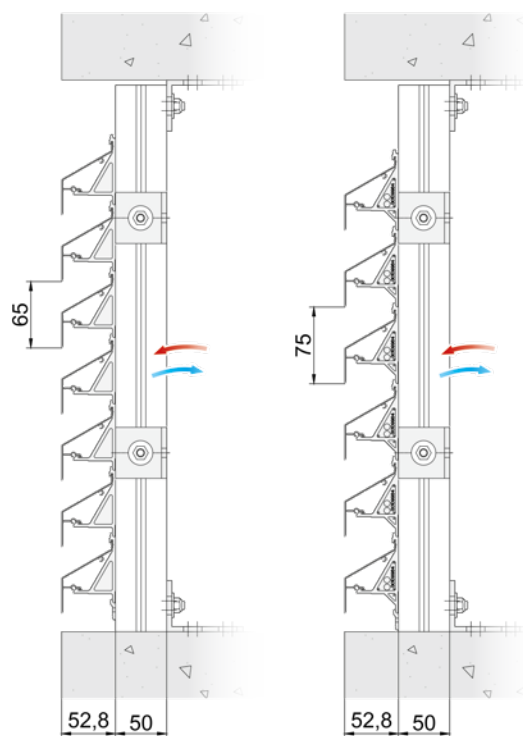

Lamellenschritt 65

Lamellenschritt 75

## WASSERABWEISUNG

Luftgeschwindigkeit	Klasse			
	65		75	
	STND	+OPT	STND	+OPT
0 m/s	B	A	B	B
0,5 m/s	C	B	C	B
1 m/s	C	B	C	C
1,5 m/s	C	C	C	C
2 m/s	D	C	D	C
2,5 m/s	D	C	D	D



# DucoWall Classic W 50Z

DucoWall Classic W 50Z ist ein Lamellenwandssystem, das an einer tragenden Struktur montiert werden kann. Dank des 'Dreh-Klick'-Systems ist eine schnelle und einfache Montage möglich. Die „Z“-förmige Lamelle bewirkt eine ästhetische Form.

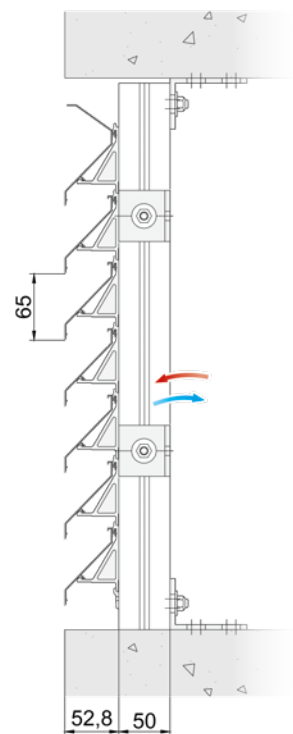

## MASSE UND HALTEPROFILE

Halteprofiltyp	50/12	21/50 Multi	50/50	50/125
Lamellenschritt	65 mm			
Tiefe der Lamelle	53 mm			
Einbautiefe	65 mm	103 mm	103 mm	178 mm
Maximale Überspannung zwischen 2 Halteprofilen	← 1550 mm →			

## LÜFTUNGSWERTE

Merkmale		STND	+OPT
Optischer freier Querschnitt		75 %	75 %
Physischer freier Querschnitt		52 %	52 %
Ce (je höher, je besser)		0,205	0,207
Cd (je höher, je besser)		0,278	0,266
<b>K-FAKTOR</b> (je niedriger, je besser)	ZULUFT	23,80	23,34
	ABLUFT	12,94	14,13

## WASSERABWEISUNG

Luftgeschwindigkeit	Klasse	
	STND	+OPT
0 m/s	B	A
0,5 m/s	C	B
1 m/s	C	B
1,5 m/s	C	C
2 m/s	D	C
2,5 m/s	D	D

STND- und +OPT-Version: siehe Seite 5 Insektenschutz: optional Edelstahlgaze 2,3 x 2,3 mm oder 6 x 6 mm



# DucoWall Classic W 50/75Z

DucoWall Classic W 50/75Z ist ein Lamellenwandsystem, das an einer tragenden Struktur montiert werden kann. Dank des 'Dreh-Klick'-Systems ist eine schnelle und einfache Montage möglich. Die „Z“-förmige Lamelle bewirkt eine ästhetische Form.

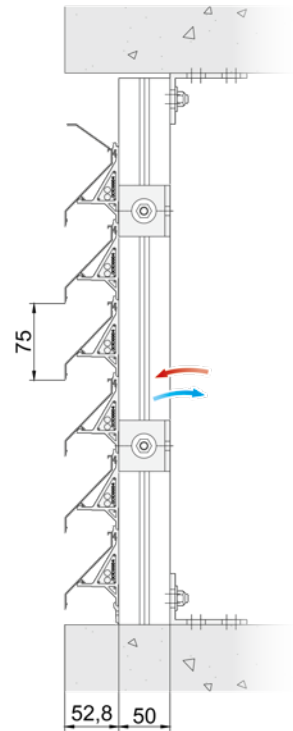

## MASSE UND HALTEPROFILE

Halteprofiltyp	50/12	21/50 Multi	50/50	50/125
Lamellenschritt	75 mm			
Tiefe der Lamelle	53 mm			
Einbautiefe	65 mm	103 mm	103 mm	178 mm
Maximale Überspannung zwischen 2 Halteprofilen	← 1550 mm →			

## LÜFTUNGSWERTE

Merkmale		STND	+OPT
Optischer freier Querschnitt		80 %	80 %
Physischer freier Querschnitt		54 %	54 %
Ce (je höher, je besser)		0,219	0,219
Cd (je höher, je besser)		0,297	0,288
<b>K-FAKTOR</b> (je niedriger, je besser)	ZULUFT	20,85	20,85
	ABLUFT	11,34	12,06

## WASSERABWEISUNG

Luftgeschwindigkeit	Klasse	
	STND	+OPT
0 m/s	B	A
0,5 m/s	C	B
1 m/s	C	B
1,5 m/s	D	C
2 m/s	D	C
2,5 m/s	D	D

STND- und +OPT-Version: siehe Seite 5 Insektenschutz: optional Edelstahlgaze 2,3 x 2,3 mm oder 6 x 6 mm



Gute  
Wasserabweisung



Stochersicher

# DucoWall Classic W 70V

DucoWall Classic W 70V ist ein Lamellenwandsystem, das an einer bestehenden Struktur montiert werden kann. Dank des 'Dreh-Klick'-Systems ist eine schnelle und einfache Montage möglich. Die einzigartige „V“-förmige Lamelle bewirkt eine verbesserte Wasserabweisung, macht die Lamellenwand stochersicher und erschwert die Sicht von außen nach innen.

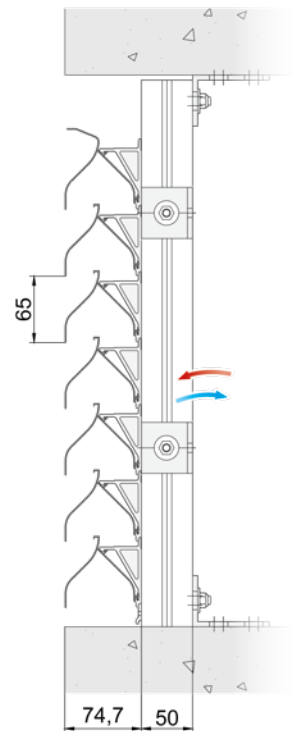

## MASSE UND HALTEPROFILE

Halteprofiltyp	50/12	21/50 Multi	50/50	50/125
Lamellenschritt	65 mm			
Tiefe der Lamelle	75 mm			
Einbautiefe	87 mm	125 mm	125 mm	200 mm
Maximale Überspannung zwischen 2 Halteprofilen	← 2150 mm →			

## LÜFTUNGSWERTE

Merkmal		STND	+OPT
Optischer freier Querschnitt		65 %	65 %
Physischer freier Querschnitt		44 %	44 %
Ce (je höher, je besser)		0,117	0,111
Cd (je höher, je besser)		0,109	0,103
<b>K-FAKTOR</b> (je niedriger, je besser)	ZULUFT	73,05	81,16
	ABLUFT	84,17	94,26

## WASSERABWEISUNG

Luftgeschwindigkeit	Klasse	
	STND	+OPT
0 m/s	B	A
0,5 m/s	B	B
1 m/s	B	B
1,5 m/s	C	C
2 m/s	D	D
2,5 m/s	D	D

STND- und +OPT-Version: siehe Seite 5 Insektenschutz: optional Edelstahlgaze 2,3 x 2,3 mm oder 6 x 6 mm



High Performance

# DucoWall Classic W 45HP

DucoWall Classic W 45HP bietet eine Kombination aus einer **sehr guten Luftzufuhr** und „Z“-förmigen **Lamellen** für eine ästhetische Form. Somit eignet sich die DucoWall Classic W 45HP für Projekte mit spezifischen ästhetischen Vorgaben, wo eine intensive Belüftung benötigt wird.

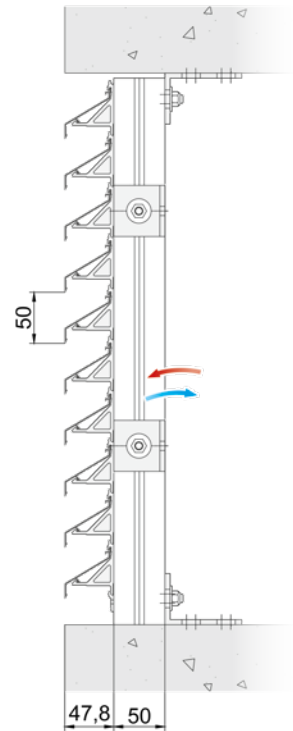

## MASSE UND HALTEPROFILE

Halteprofiltyp	50/12	21/50 Multi	50/50	50/125
Lamellenschritt	50 mm			
Tiefe der Lamelle	48 mm			
Einbautiefe	60 mm	98 mm	98 mm	173 mm
Maximale Überspannung zwischen 2 Halteprofilen	← 1330 mm →			
Lamellenhalter	Kunststoff Metal Clip Brandverhalten A2-s1,d0 (EN13501-1)			

## LÜFTUNGSWERTE

Merkmale		STND	+OPT
Optischer freier Querschnitt		70 %	70 %
Physischer freier Querschnitt		60 %	60 %
Ce (je höher, je besser)		0,295	0,295
Cd (je höher, je besser)		0,385	0,369
<b>K-FAKTOR</b> (je niedriger, je besser)	ZULUFT	11,49	11,49
	ABLUFT	6,75	7,34

## WASSERABWEISUNG

Luftgeschwindigkeit	Klasse	
	STND	+OPT
0 m/s	C	B
0,5 m/s	C	B
1 m/s	C	C
1,5 m/s	C	C
2 m/s	D	C
2,5 m/s	D	C

STND- und +OPT-Version: siehe Seite 5 Insektenschutz: optional Edelstahlgaze 2,3 x 2,3 mm oder 6 x 6 mm



→ Übersicht Halteprofile: siehe Seite 47  
→ Ausführliche Spezifikationen: siehe Seite 48

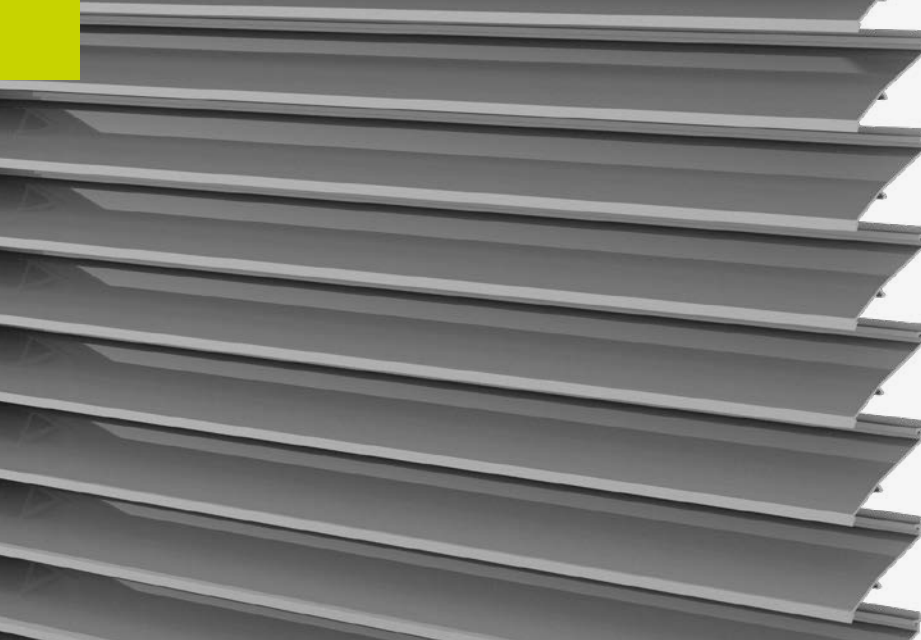

High Performance

**Sehr große Luftzufuhr**

K-FAKTOR ZULUFT: 7,80

K-FAKTOR ABLUFT: 5,19

# DucoWall Classic W 50HP

DucoWall Classic W 50HP wurde speziell für Projekte mit **intensiver Belüftung** entwickelt. Die einzigartig geformte ‚High Performance‘-Lamelle mit niedrigem Widerstandsfaktor garantiert eine **hervorragende Luftzufuhr**. DucoWall Classic W 50HP ist ein Lamellenwandssystem, das an einer bestehenden Struktur montiert werden kann. Die Montage ist dank des ‚Dreh-Klick‘-Systems schnell und einfach möglich.

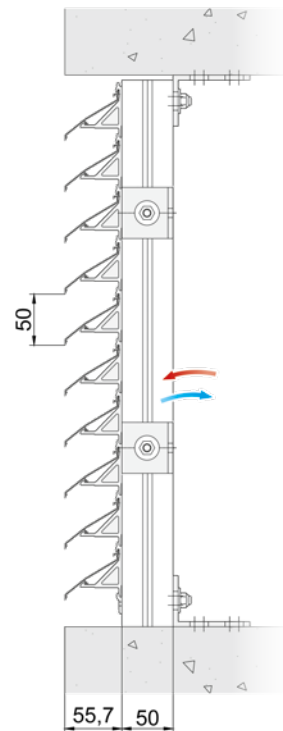

## MASSE UND HALTEPROFILE

Halteprofiltyp	50/12	21/50 Multi	50/50	50/125
Lamellenschritt	50 mm			
Tiefe der Lamelle	56 mm			
Einbautiefe	68 mm	106 mm	106 mm	181 mm
Maximale Überspannung zwischen 2 Halteprofilen	← 1100 mm →			
Lamellenhalter	Kunststoff Metal Clip Brandverhalten A2-s1,d0 (EN13501-1)			

## LÜFTUNGSWERTE

Merkmale		STND	+OPT
Optischer freier Querschnitt		88 %	88 %
Physischer freier Querschnitt		68 %	68 %
Ce (je höher, je besser)		0,358	0,352
Cd (je höher, je besser)		0,439	0,415
<b>K-FAKTOR</b> (je niedriger, je besser)	ZULUFT	7,80	8,07
	ABLUFT	5,19	5,81

## WASSERABWEISUNG

Luftgeschwindigkeit	Klasse	
	STND	+OPT
0 m/s	C	B
0,5 m/s	C	B
1 m/s	C	B
1,5 m/s	D	C
2 m/s	D	C
2,5 m/s	D	C

STND- und +OPT-Version: siehe Seite 5 Insektenschutz: optional Edelstahlgaze 2,3 x 2,3 mm oder 6 x 6 mm

**i+** MEHR INFO → Übersicht Halteprofile: siehe Seite 47  
→ Ausführliche Spezifikationen: siehe Seite 48



High Performance



Ausgezeichnete Wasserabweisung



Durchsturz-sicherung



Stoßfestigkeit

Wasserabweisung  
**KLASSE A**  
bis 2 m/s

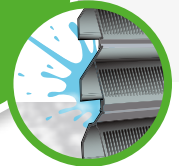

# DucoWall Classic W 130HP

DucoWall Classic W 130HP wurde speziell für Projekte mit **intensiver Belüftung** entwickelt. Die einzigartig geformte ‚High Performance‘ Lamelle mit geringem Widerstandsfaktor garantiert eine Kombination aus einer **sehr guten Luftzufuhr** und einer **ausgezeichneten Wasserabweisung (Klasse A)**. DucoWall Classic W 130HP ist ein Lamellenwandssystem, das an einer bestehenden Struktur montiert werden kann. Dank des ‚Dreh-Klick‘-Systems ist eine schnelle und einfache Montage möglich. Die DucoWall Classic W 130HP erfüllt die Klasse 5 der EN13049 für die **Stoßfestigkeit\*** und die Norm BS6180 (Klasse XI) für die **Durchsturz-sicherung\***. Siehe Seite 42-43 für alle Klassen pro Land.

## MASSE UND HALTEPROFILE

Halteprofiltyp	50/12	21/50 Multi	50/50	50/125
Lamellenschritt	50 mm			
Tiefe der Lamelle	133 mm			
Einbautiefe	145 mm	183 mm	183 mm	258 mm
Maximale Überspannung zwischen 2 Halteprofilen	← 2300 mm →			
Lamellenhalter	Kunststoff Metal Clip Brandverhalten A2-s1,d0 (EN13501-1)			

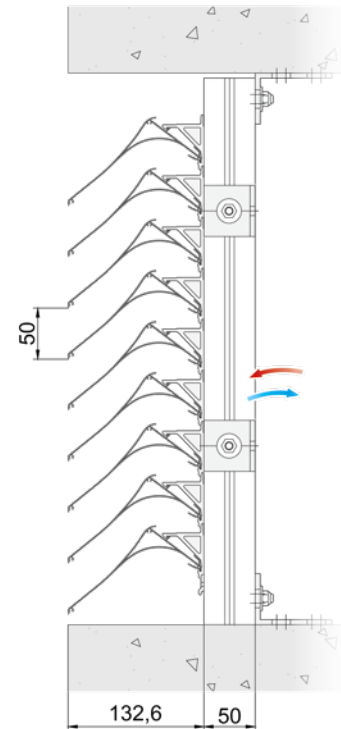

## LÜFTUNGSWERTE

Merkm		STND	+OPT
Optischer freier Querschnitt		88 %	n.zutr.
Physischer freier Querschnitt		70 %	n.zutr.
Ce (je höher, je besser)		0,327	n.zutr.
Cd (je höher, je besser)		0,295	n.zutr.
<b>K-FAKTOR</b> (je niedriger, je besser)	ZULUFT	9,35	n.zutr.
	ABLUFT	11,49	n.zutr.

## WASSERABWEISUNG

Luftgeschwindigkeit	Klasse	
	STND	+OPT
0 m/s	A	n.zutr.
0,5 m/s	A	n.zutr.
1 m/s	A	n.zutr.
1,5 m/s	A	n.zutr.
2 m/s	A	n.zutr.
2,5 m/s	C	n.zutr.

STND- und +OPT-Version: siehe Seite 5 Insektenschutz: optional Edelstahlgaze 2,3 x 2,3 mm oder 6 x 6 mm  
\* Stoß- und Durchsturz-sicherung gilt nur in Kombination mit Metal Clips.



→ Übersicht Halteprofile: siehe Seite 47  
→ Ausführliche Spezifikationen: siehe Seite 48

→ Stoß- und Durchsturz-sicherung: siehe Seite 42-43



# DucoWall Classic W 80HP

DucoWall Classic W 80HP ist ein Lamellenwandssystem, das an einer bestehenden Struktur montiert werden kann. Dank des 'Dreh-Klick'-Systems ist eine schnelle und einfache Montage möglich. Die einzigartig geformte 'High Performance'-Lamelle sorgt für eine **gute Wasserabweisung** und einen **hohen Luftdurchlass**.

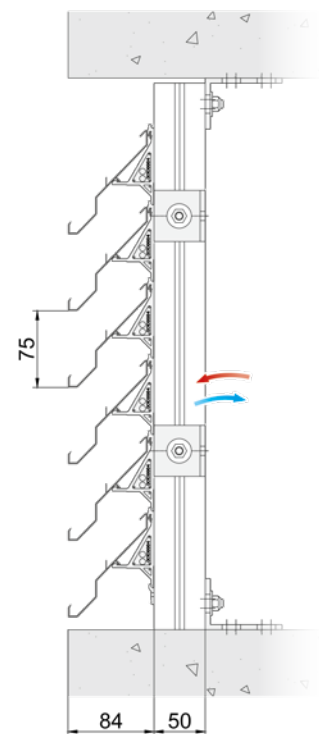

## MASSE UND HALTEPROFILE

Halteprofiltyp	50/12	21/50 Multi	50/50	50/125
Lamellenschritt	75 mm			
Tiefe der Lamelle	84 mm			
Einbautiefe	96 mm	134 mm	134 mm	209 mm
Maximale Überspannung zwischen 2 Halteprofilen	← 1350 mm →			

## LÜFTUNGSWERTE

Merkmale		STND	+OPT
Optischer freier Querschnitt		83 %	83 %
Physischer freier Querschnitt		49 %	49 %
Ce (je höher, je besser)		0,299	0,284
Cd (je höher, je besser)		0,271	0,256
<b>K-FAKTOR</b> (je niedriger, je besser)	ZULUFT	11,19	12,40
	ABLUFT	13,62	15,26

## WASSERABWEISUNG

Luftgeschwindigkeit	Klasse	
	STND	+OPT
0 m/s	A	A
0,5 m/s	B	B
1 m/s	B	C
1,5 m/s	C	C
2 m/s	C	C
2,5 m/s	D	D

STND- und +OPT-Version: siehe Seite 5 Insektenschutz: optional Edelstahlgaze 2,3 x 2,3 mm oder 6 x 6 mm



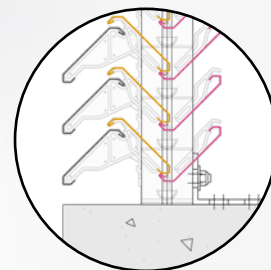

**W 60C/3**

Dreifache Lamellenreihe

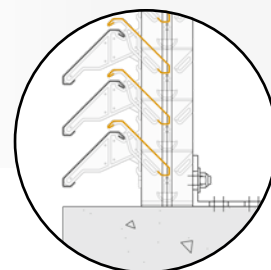

**W 60C/2**

Doppelte Lamellenreihe

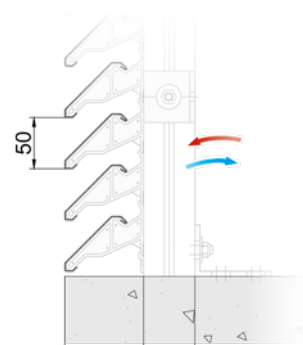

**W 60C**

Einfache Lamellenreihe

# DucoWall Classic W 60C

DucoWall Classic W 60C ist ein ‚Design‘-Lamellenwandssystem aus ‚kalt gewalzten‘ anstelle von extrudierten Aluminiumlamellen. Die Kunststoff-Lamellenhalter garantieren eine einzigartige Stabilität. Die drei Ausführungen (**ein-, zwei- oder dreifach**) bieten eine Kombination aus einem maximalen Luftdurchlass und einer **sehr großen Wasserabweisung**, selbst unter extremen Witterungsbedingungen.

## MASSE UND HALTEPROFILE

Halteprofiltyp		50/12	21/50 Multi	50/50	50/125
Lamellenschritt		50 mm			
Tiefe der Lamelle		77 mm			
Einbautiefe	60C	89 mm	127 mm	127 mm	202 mm
	60C/2	x			
	60C/3				
Maximale Überspannung zwischen 2 Halteprofilen		← 1250 mm →			

## LÜFTUNGSWERTE

Merkmal	60C		60C/2		60C/3		
	STND	+OPT	STND	+OPT	STND	+OPT	
Optischer freier Querschnitt	84 %	84 %	84 %	84 %	84 %	84 %	
Physischer freier Querschnitt	46 %	46 %	36 %	36 %	36 %	36 %	
Ce (je höher, je besser)	0,315	0,300	0,208	0,202	0,179	0,175	
Cd (je höher, je besser)	0,305	0,291	0,196	0,191	0,153	0,151	
<b>K-FAKTOR</b> (je niedriger, je besser)	ZULUFT	10,08	11,11	23,11	24,51	31,21	32,65
	ABLUFT	10,75	11,81	26,03	27,41	42,72	43,86

## WASSERABWEISUNG

Luftgeschwindigkeit	Klasse					
	60C		60C/2		60C/3	
	STND	+OPT	STND	+OPT	STND	+OPT
0 m/s	B	B	A	A	A	A
0,5 m/s	C	C	A	A	A	A
1 m/s	C	C	B	B	A	A
1,5 m/s	D	D	C	C	A	A
2 m/s	D	D	C	C	A	A
2,5 m/s	D	D	C	C	C	C

STND- und +OPT-Version: siehe Seite 5 Insektenschutz: optional Edelstahlgaze 2,3 x 2,3 mm oder 6 x 6 mm



## DucoWall **Solid 30Z**

Umicore | Hoboken (Belgien)





Geeignet für leichte  
Lärmbelastung



W 75Z

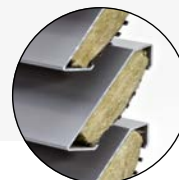

W 75L

# DucoWall **Acoustic** W 75Z & 75L

DucoWall Acoustic W 75Z und W 75L sind **schalldämmende** Lamellenwandsysteme aus Aluminium-Strangpressprofilen, die mit schalldämmender, nicht brennbarer Mineralwolle gefüllt sind. Die Lamelle kann **sowohl in Z- als auch in L-Form** auf den Kunststoff-Lamellenhaltern angebracht werden für unterschiedliche ästhetische Anwendungen.

## MASSE UND HALTEPROFILE

Halteprofiltyp		50/12	21/50 Multi	50/50	50/125
Lamellenschritt		60 mm			
Tiefe der Lamelle		67 mm			
Einbautiefe	75Z	79 mm	117 mm	117 mm	192 mm
	75L	87 mm	125 mm	125 mm	200 mm
Maximale Überspannung zwischen 2 Halteprofilen	75Z	← 1700 mm →			
	75L	← 1650 mm →			

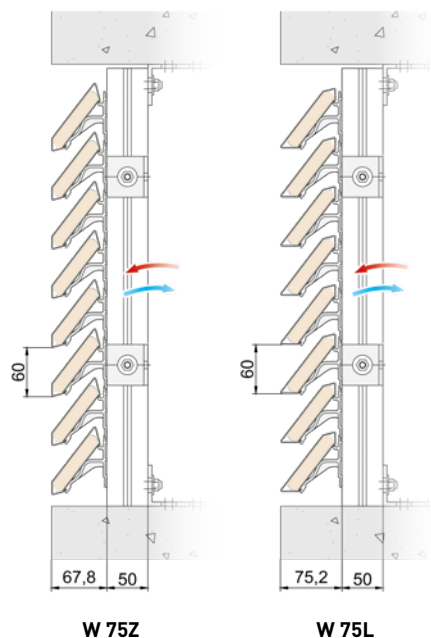

## SCHALLDÄMMUNG

Dämmungswert $R_w$ (C;Ctr)	
W 75Z	W 75L
6 (0;-1) dB	6 (0;-2) dB

## LÜFTUNGSWERTE

Merkmal		75Z		75L	
		STND	+OPT	STND	+OPT
Optischer freier Querschnitt		76 %	76 %	95 %	95 %
Physischer freier Querschnitt		28 %	28 %	28 %	28 %
Ce (je höher, je besser)		0,196	0,196	0,212	0,209
Cd (je höher, je besser)		0,183	0,182	0,258	0,254
<b>K-FAKTOR</b> (je niedriger, je besser)	ZULUFT	26,03	26,03	22,25	22,89
	ABLUFT	29,86	30,19	15,02	15,50

## WASSERABWEISUNG

Luftgeschwindigkeit	Klasse			
	75Z		75L	
	STND	+OPT	STND	+OPT
0 m/s	B	B	B	B
0,5 m/s	B	B	B	B
1 m/s	C	C	C	C
1,5 m/s	C	C	D	D
2 m/s	D	D	D	D
2,5 m/s	D	D	D	D

STND- und +OPT-Version: siehe Seite 5 Insektenschutz: optional Edelstahlgaze 2,3 x 2,3 mm oder 6 x 6 mm



Geeignet für starke  
Lärmbelastung



W 150



W 300

# DucoWall **Acoustic** W 150 & 300

DucoWall Acoustic W 150 ist ein schalldämmendes Lamellenwandssystem aus Aluminium-Strangpressprofilen mit schalldämmender, nicht brennbarer Mineralwolle für **zusätzliche Schalldämmung**. Bei der DucoWall Acoustic W 300 werden zwei 150-Lamellen für eine optimale Schalldämmung hintereinander positioniert.

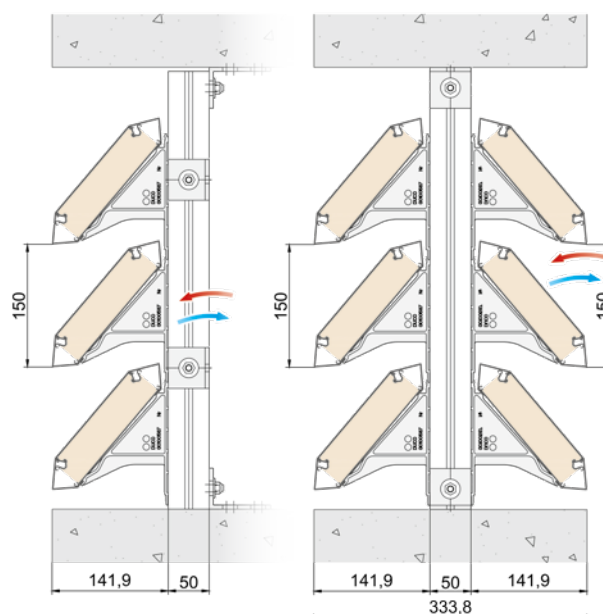

W 150  
(einzelle Reihe)

W 300  
(doppelte Reihe)

## MASSE UND HALTEPROFILE

Halteprofiltyp		50/12	21/50 Multi	50/50	50/125
Lamellenschritt		150 mm			
Tiefe der Lamelle		142 mm			
Einbautiefe	150	154 mm	192 mm	192 mm	267 mm
	300				x
Maximale Überspannung zwischen 2 Halteprofilen		← 2150 mm →			

## SCHALLDÄMMUNG

Dämmungswert $R_w$ (C;Ctr)	
W 150	W 300
11 (-1;-2) dB	17 (-1;-3) dB

## LÜFTUNGSWERTE

Merkmal		150		300	
		STND	+OPT	STND	+OPT
Optischer freier Querschnitt		74 %	74 %	74 %	74 %
Physischer freier Querschnitt		35 %	35 %	35 %	35 %
Ce (je höher, je besser)		0,301	0,295	0,272	0,250
Cd (je höher, je besser)		0,302	0,296	0,272	0,250
K-FAKTOR (je niedriger, je besser)	ZULUFT	11,04	11,49	13,52	16,00
	ABLUFT	10,96	11,41	13,52	16,00

## WASSERABWEISUNG

Luftgeschwindigkeit	Klasse			
	150		300	
	STND	+OPT	STND	+OPT
0 m/s	B	B	A	A
0,5 m/s	C	C	B	B
1 m/s	C	C	B	B
1,5 m/s	C	C	C	C
2 m/s	D	D	C	C
2,5 m/s	D	D	D	D

STND- und +OPT-Version: siehe Seite 5 Insektenschutz: optional Edelstahlgaze 2,3 x 2,3 mm oder 6 x 6 mm

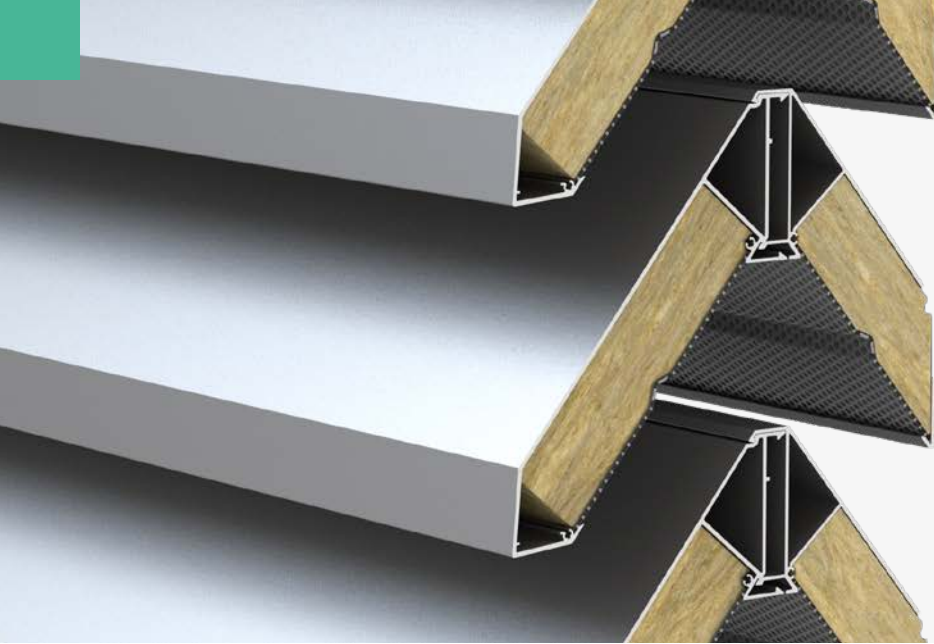

Geeignet für starke  
Lärmbelastung

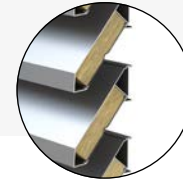

Single Bank

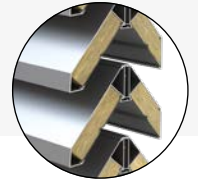

Double Bank

# DucoWall Screening Acoustic

DucoWall Screening Acoustic ist ein robustes **Aluminium-Lamellenwandssystem mit akustischer Dämpfung**. Es gibt eine Auswahl zwischen zwei verschiedenen Lamellenstufen: 112,5 oder 150 mm.

Die akustische Dämpfung kann durch die Anwendung der Double Bank, bei der eine zusätzliche Lamelle auf der Rückseite angeklickt wird, weiter verbessert werden. So lässt sich die Lamellenwand bei jedem Projekt nach Wunsch und Bedarf anpassen.

**Die Montage geht schnell**, da die Lamellen direkt auf das Halteprofil aufgesetzt werden.

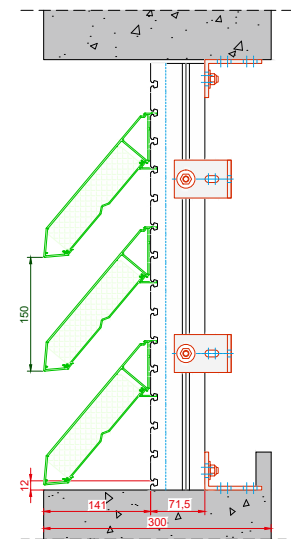

Single Bank

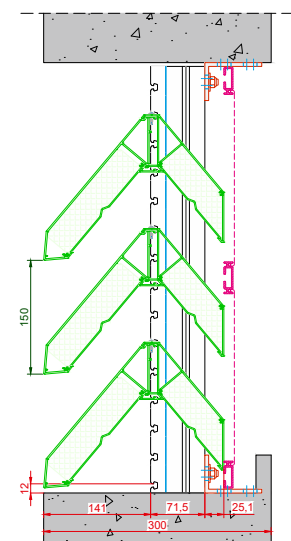

Double Bank

## SCHALLDÄMMUNG

Dämmungswert  $R_w$  (C;Ctr)

Single Bank 112	Double Bank 112	Single Bank 150	Double Bank 150
14 (-1;-4) dB	17 (-1;-4) dB	11 (0;-2) dB	15 (-1;-3) dB

## MASSE UND HALTEPROFILE

Halteprofiltyp		40/21 (Doppelt)	40/70 Doppelt	40/100 Doppelt
Lamellenschritt		112,5 mm oder 150 mm		
Tiefe der Lamelle	Single Bank	150 mm		
	Double Bank	238 mm		
Einbautiefe	Single Bank	162 mm	212 mm	242 mm
	Double Bank	238 mm	238 mm	242 mm
Maximale Überspannung zwischen 2 Halteprofilen		← 2425 mm →		

WASSERABWEISUNG 

Luftgeschwindigkeit	Klasse							
	Single Bank 112		Double Bank 112		Single Bank 150		Double Bank 150	
	STND	+OPT	STND	+OPT	STND	+OPT	STND	+OPT
0 m/s	B	B	A	A	C	B	B	A
0,5 m/s	C	B	B	A	D	C	B	A
1 m/s	C	C	C	A	D	C	C	A
1,5 m/s	D	C	C	B	D	D	C	B
2 m/s	D	D	D	C	D	D	D	C
2,5 m/s	D	D	D	D	D	D	D	D

LÜFTUNGSWERTE

Merkmal	Single Bank 112		Double Bank 112		Single Bank 150		Double Bank 150		
	STND	+OPT	STND	+OPT	STND	+OPT	STND	+OPT	
<b>Optischer freier Querschnitt</b>	66 %	66 %	66 %	66 %	74 %	74 %	74 %	74 %	
<b>Physischer freier Querschnitt</b>	25 %	25 %	25 %	25 %	35 %	35 %	35 %	35 %	
<b>Ce</b> (je höher, je besser)	0,254	0,226	0,197	0,182	0,295	0,252	0,211	0,200	
<b>Cd</b> (je höher, je besser)	0,253	0,231	0,196	0,175	0,290	0,251	0,193	0,175	
<b>K-FAKTOR</b> (je niedriger, je besser)	ZULUFT	15,50	19,58	25,77	30,19	11,49	15,75	22,46	25,00
	ABLUFT	15,62	18,74	26,03	32,65	11,89	15,87	26,85	32,65

STND- und +OPT-Version: siehe Seite 5 Insektenschutz: optional Edelstahlgaze 2,3 x 2,3 mm oder 6 x 6 mm



Schalldäm-  
mung  
bis zu 17 dB



## DucoWall **Classic** 130HP



















CAR-T | Zwijnaarde (Belgien)





# DUCO LAMELLENTÜREN

In unserer Lamellentür-Palette bieten wir die Auswahl aus **DucoDoor Wall**, **DucoDoor Louvre** und **DucoDoor Grille**, abhängig von den ästhetischen, technischen und gesetzlichen Vorgaben des jeweiligen Gebäudes. Die Lamellentüren von DUCO eignen sich für die Anwendung in (technischen) Räumen, für Tiefgaragen, usw. sowohl mit **Belüftung** als auch als (zugluftdichte) **Scheingittertür**. Alle Türen garantieren ein **elegantes und einheitliches Fassadenbild**.

Typ	 	 	 
	<b>DucoDoor Wall</b> siehe S. 35	<b>DucoDoor Louvre</b> siehe S. 36	<b>DucoDoor Grille</b> siehe S. 37
Anwendung	Lamellentüren in Lamellenwandssystemen ohne besondere Vorgaben.	Lamellentür mit Belüftung oder Scheingittertür in Lamellenwandssystem mit bestimmten Vorgaben in Bezug auf Einbruchssicherheit und/oder als Zugluftschutz.	Freistehende Lamellentüren mit Belüftung oder Scheingitter, mit eventuell besonderen Vorgaben in Bezug auf Einbruchssicherheit und/oder Zugluftschutz.
Vandalensicher 	 Mit Solid 30Z-Lamellen	 Mit Solid 30Z-Lamellen	
Einbruchssicher 	✗	 RC2 möglich mit NP oder P1 Lamellen im Inneren	 RC2 möglich mit NP oder P1 Lamellen im Inneren
Zugluftschutz	✗	 Möglich bei NP Lamellen	 Möglich bei NP Lamellen
Lamellen	Vollständige DucoWall Produktserie möglich	Vollständige DucoWall Produktserie möglich als Aufbaulamelle, optional in Kombination mit Solid 30Z Lamellen im Inneren	Solid 30Z NP, P1 oder P2 Lamellen
Öffnungswinkel			
Mögliche Ausführungen	Einfache/Doppeltür   nach innen/außen drehend   nach links/rechts zu öffnen		
Maximale Nutzmaße	Einfache Tür: B 1500 x H 3000 mm   Doppeltür: B 3000 x H 3000 mm		
Türbeschlag	Standardmäßig mit einem Türgriff auf der Innenseite der Tür und einem T-Handgriff auf der Außenseite ausgestattet. Andere Kombinationen sind auf Anfrage erhältlich. Panikschluß möglich bei Türen, die als Notausgang dienen (nur für Türen, die niedriger sind als 2,2 m und nur bei nach außen drehenden und nicht-einbruchssicheren Türen).		



## DucoDoor Wall

DucoDoor Wall ist eine **Drehtür**, die ganz einfach mit den gleichen Lamellen und Profilen wie die von Ihnen gewählte Lamellenwand gebaut werden kann. Dank einer breiten Auswahl an Solid, Classic und Screening Lamellen lässt sich die DucoDoor Wall nahtlos und **unsichtbar in eine ganze Lamellenwand integrieren**. So bleibt das **Fassadenbild elegant und einheitlich**.

**Einfache Tür**  
nach **innen** drehend

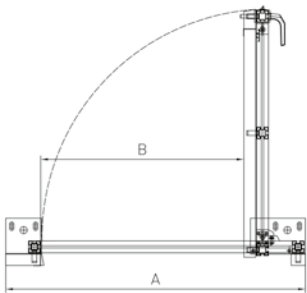

**Einfache Tür**  
nach **außen** drehend

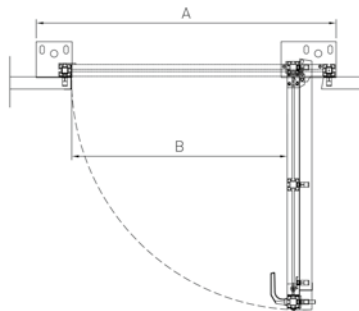

**Doppeltür**  
nach **außen** drehend

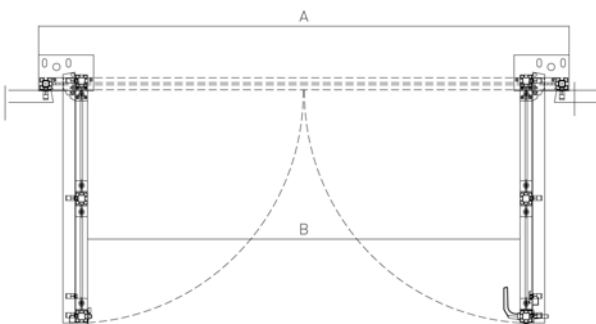

A = Gesamtgröße  
B = Nutzbreite

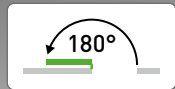

auch in  
**RC2**  
Ausführung



## DucoDoor Louvre

DucoDoor Louvre ist eine **einbruchssichere Lamellentür** von DUCO, die ausführlich von SKG getestet wurde, gemäß den europäischen Normen (EN 1627:2011 & NEN 5096+C2:2011) und die eine **Widerstandsklasse RC2** hat. Die DucoDoor Louvre kann zudem **zugluftfrei** gemacht werden. Dank der an der Seite angepassten Scharniere erhält die Tür eine **große Nutzbreite** und kann die bis zu **180° geöffnet** werden. Diese Art von Lamellentür kann ganz leicht in eine Lamellenwand eingearbeitet werden, da die **gesamte Palette** von Solid, Classic und Screening Lamellen eingesetzt werden kann.

**Einfache Tür**  
nach **außen** drehend

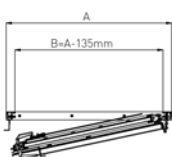

**Doppeltür**  
nach **innen** drehend

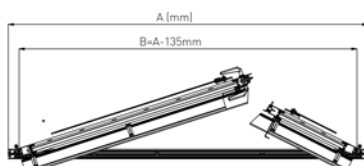
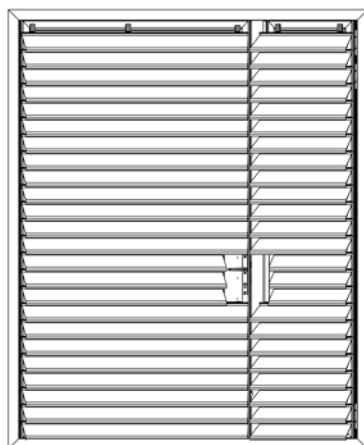

A = Gesamtgröße  
B = Nutzbreite

### EINBRUCHSICHER

#### DucoDoor Louvre

ist optional in  
Einbruchsicherheitsklasse  
RC2 verfügbar. Zertifikat auf Anfrage  
erhältlich.



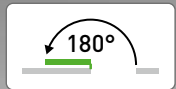

auch in  
**RC2**  
Ausführung



# DucoDoor Grille

DucoDoor Grille ist eine **freistehende Zugangstür** für Wände, die nicht aus Lamellen bestehen. Dank der **standardmäßig integrierten Solid-Lamellen** (Typ 30Z), die auf drei unterschiedliche Arten gestanzt werden können (P1, P2 oder NP), entsteht ein ästhetisches und ausdrucksstarkes Fassadenbild. Auch in Sachen **Einbruchssicherheit** erzielt die DucoDoor Grille tolle Ergebnisse. Solid Lamellen machen jede Version **vandalismussicher**. Außerdem wurde diese Lamellentür bei SKG nach den europäischen Normen (EN 1627:2011 & NEN 5096+C2:2011) getestet und wird die auch in einer **RC2-zertifizierten Ausführung** angeboten. Zudem kann DucoDoor Grille vollkommen **zugluftsicher** gemacht werden. Dank der an der Seite angewandten Scharniere erhält die Tür eine **große Nutzbreite** und kann die bis zu **180° geöffnet** werden.

**Einfache Tür**  
nach **innen** drehend

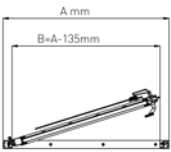

**Doppeltür**  
nach **außen** drehend

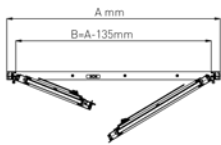

A = Gesamtgröße  
B = Nutzbreite



**EINBRUCHSICHER**  
**DucoDoor Grille**  
ist optional auch in Einbruchssicherheitsklasse RC2 verfügbar. Zertifikat auf Anfrage erhältlich.

**PRODUKTMERKMALE**  
Bei DucoDoor Grille werden Solid 30Z Lamellen verwendet. Die Einzelheiten zu den Produktmerkmalen in Bezug auf Belüftungskapazität, Wasserabweisung und Insektenschutz finden Sie auf Seite 8.



## DucoWall **Classic 45HP**

Rechenzentrum | London (England)





## Duco **Roof Turret Solid 30Z**

Duco Roof Turret Solid 30Z ist eine Lüftungshaube aus Aluminium. Lüftungsöffnungen werden somit auf ansprechende Weise verborgen. Gleichzeitig sorgt die Lüftungshaube für eine ausreichend **intensive Lüftung** der abgeschirmten Räume und kann sie in fast **allen Projekten** eingesetzt werden. Die perforierten Solid 30Z-Lamellen sind sowohl in Sachen Insektenschutz als auch hinsichtlich der Lüftungs Kapazität die perfekte Lösung. Dank der groben Stanzung (P2) lassen sich auch mit dieser **kleinen Lüftungshaube große Lüftungswerte** erreichen. Die Lüftungshauben werden **komplett maßangefertigt** und haben unten ein Anschlussblech und oben eine Abdeckplatte.

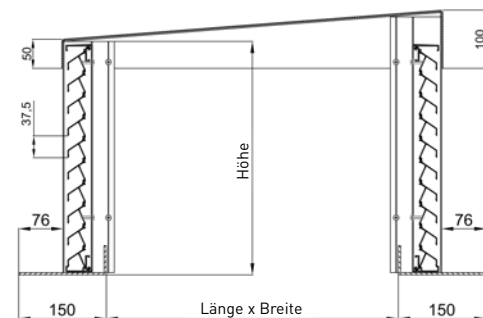
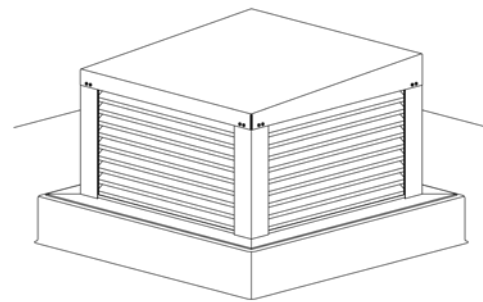

### MASSE

<b>Lamellenschritt</b>	37,5 mm
<b>Länge der Lüftungshaube</b>	Mind. 200 mm - max. 2630 mm (zu koppeln)
<b>Breite der Lüftungshaube</b>	Mind. 200 mm - max. 1180 mm (zu koppeln)
<b>Höhe der Lüftungshaube</b>	min. 255 mm - max. 1600 mm

### LÜFTUNGSWERTE

Merkmal		P1	P2	P2 + ECG*
		STND	STND	STND
<b>Optischer freier Querschnitt</b>		60 %	86 %	86 %
<b>Physischer freier Querschnitt</b>		34 %	48 %	48 %
<b>Ce</b> (je höher, je besser)		<b>0,243</b>	<b>0,258</b>	<b>0,179</b>
<b>Cd</b> (je höher, je besser)		<b>0,234</b>	<b>0,253</b>	<b>0,202</b>
<b>K-FAKTOR</b> (je niedriger, je besser)	ZULUFT	<b>16,94</b>	<b>15,02</b>	<b>31,21</b>
	ABLUFT	<b>18,26</b>	<b>15,62</b>	<b>24,51</b>

STND- und +OPT-Version: siehe Seite 5

\*ECG = Eierkistengitter (siehe Seite 41)

### WASSERABWEISUNG

Luftgeschwindigkeit	Klasse		
	P1	P2	P2 + ECG*
	STND	STND	STND
0 m/s	<b>B</b>	<b>C</b>	<b>A</b>
0,5 m/s	<b>C</b>	<b>C</b>	<b>A</b>
1 m/s	<b>C</b>	<b>C</b>	<b>A</b>
1,5 m/s	<b>D</b>	<b>D</b>	<b>B</b>
2 m/s	<b>D</b>	<b>D</b>	<b>C</b>
2,5 m/s	<b>D</b>	<b>D</b>	<b>C</b>



## Schwellenprofil

Duco **Roof Turret Solid 30Z** gibt es auch als Variante mit Schwellenprofil. Das Schwellenprofil sorgt für **eine bessere Wasserableitung**. Durch das Schwellenprofil kann die Dacheindeckung vollständig verdeckt werden. Dies sorgt für einen **ästhetischen Finish**. Dies bietet auch mehr Platzierungsmöglichkeiten.



## OPTIONEN DUCO **ROOF TURRET SOLID 30Z**

### DucoGrille Close 105

DucoGrille Close 105 kann wahlweise in die Lüftungshaube integriert werden, demzufolge eine kontrollierte Luftzuleitung oder -ableitung sichergestellt ist. Mehr Infos über DucoGrille Close 105 finden sich in unserer Broschüre „Lamellengitter“.

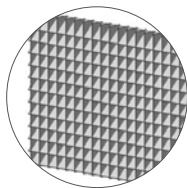
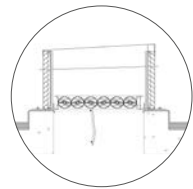

### Eierkistengitter

Duco Roof Turret Solid 30Z ist wahlweise mit einem Eierkistengitter erhältlich, das (in Kombination mit den P2-Lamellen) für eine noch bessere Wasserdichtigkeit sorgt.

## LÜFTUNGSHAUBEN MIT ANDEREN LAMELLEN

Neben Duco Roof Turret Solid 30Z bietet DUCO auch ein System an, bei dem nahezu **alle Lamellenarten** des DucoWall-Sortiments verwendet werden können. Diese Lüftungshauben sind aus Profilen des DucoWall-Sortiments aufgebaut. Einschließlich Abdeckplatte und Anschlussblechen. Sie sind als Einzelteile, halb zusammengesetzte Bausätze oder komplett montierte Kits erhältlich. Weitere Infos? Wenden Sie sich an Ihren DUCO-Händler.

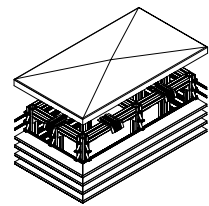

# STOSS- UND DURCHSTURZSICHERUNG

Von Fassadenelementen wird zunehmend erwartet, dass sie Anforderungen hinsichtlich 'Stoßfestigkeit' und 'Durchsturzsicherung' erfüllen:



## Stoßfestigkeit

Die Widerstandsfähigkeit eines Materials, auf das für kurze Zeit eine starke Kraft oder ein Stoß ausgeübt wird.



## Durchsturzsicherung

Die Kraft, die aufgebracht wird, um dem Durchdringen zu widerstehen, die verhindert, dass Personen durch diese Barriere fallen.

Achtung: oft gilt eine bestimmte Montagemethode oder der Test ist nur für bestimmte Versionen gültig (z.B. eine bestimmte Stufe, eine bestimmte maximale Spannweite ...).

Wenden Sie sich für weitere Informationen an DUCO. Die vollständigen Prüfberichte können bei DUCO angefordert werden.

## Ergebnisübersicht

DUCO-Produkte erzielen sehr gute Ergebnisse in Bezug auf Stoß- und Durchsturz-sicherung:

	Stoßfestigkeit		Durchsturz-sicherung			
	EN 13049	NF P08-302	B03-004	NEN EN1991-1-1	NF P01-013	BS6180
<b>Maximale Klasse</b>	Klasse 5	H2	Klasse C5	Klasse C5	C1-C5/D	XI

### DUCOWALL CLASSIC

DucoWall <b>Classic W 130HP Metal Clip</b>	Klasse 5	-	C5a	A/B/F/G	-	XI
--	----------	---	-----	---------	---	----

### DUCOWALL SCREENING ACOUSTIC

DucoWall <b>Screening Acoustic*</b>	Klasse 5	C2	A/B/C4/D	A/B/F/G	-	XI
-------------------------------------	----------	----	----------	---------	---	----

\* Stoß- und Durchsturz-sicherung gilt nur bei bestimmten Montageanweisungen. Lassen Sie sich von DUCO beraten.



DucoWall Screening 70



DucoWall Lüftungshaube



DucoWall Solid W 30Z



DucoDoor Wall

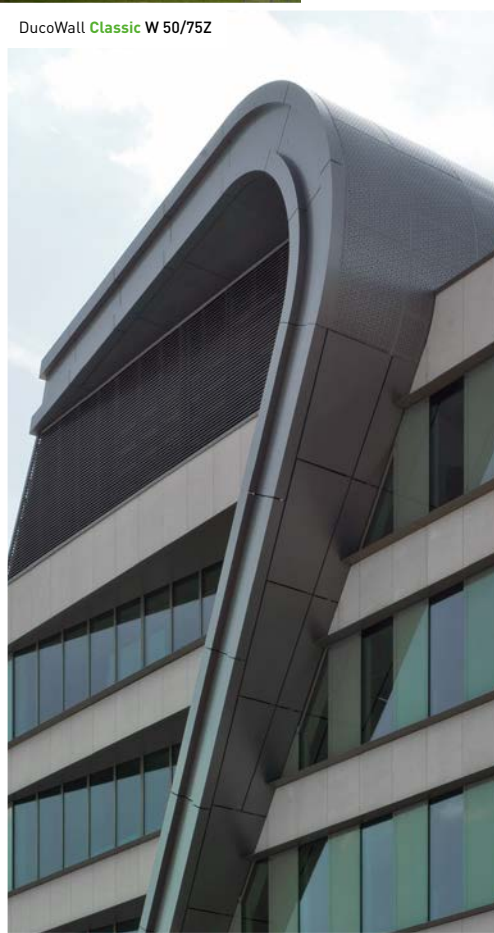

DucoWall Classic W 50/75Z



DucoWall Classic W 50Z



DucoWall Classic W 35V



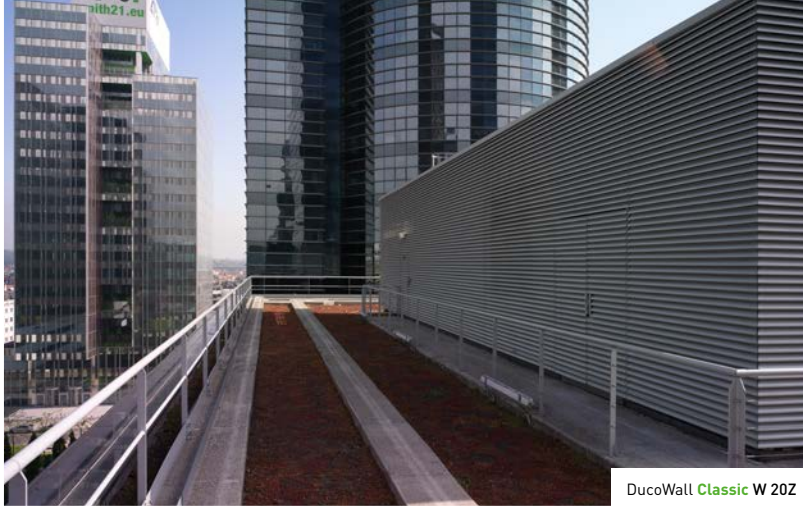

DucoWall Classic W 20Z



DucoWall Classic W 50/750Z



DucoWall Screening 70



DucoWall Classic W 35V  
DucoDoor Wall



DucoWall Classic W 50Z

DucoWall Solid W 30Z

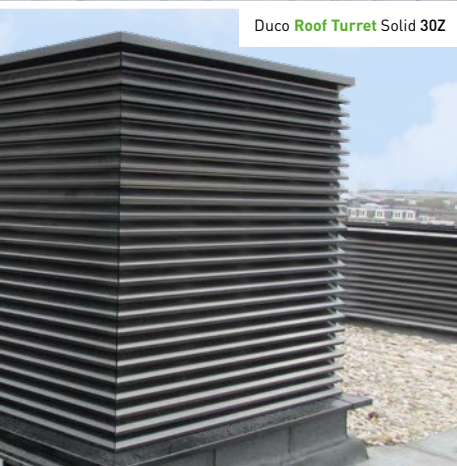

Duco Roof Turret Solid 30Z



# SERVICE BITTE!



Für optimale Hilfe für Ihr Projekt finden Sie auf unserer Website professionelle **Querschnittzeichnungen, technische Datenblätter, Baubeschreibungstexte** und **Montageanleitungen**: [www.duco.eu](http://www.duco.eu).  
Entdecken Sie, was DUCO Ihnen noch zu bieten hat.

**Luftdurchlass berechnen** → [luftdurchlassberechnung.duco.eu](http://luftdurchlassberechnung.duco.eu)  
Berechnen Sie mit diesem praktischen Online-Tool den benötigten Luftvolumenstrom, die Oberfläche oder die Druckverluste für die unterschiedlichen Gittermodelle.

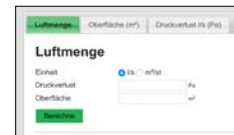

**BIM-Bibliothek** → [www.duco.eu/bim](http://www.duco.eu/bim)  
Alle Produkte in dieser Bibliothek sind in Autodesk Revit frei verfügbar.

**Baubeschreibungstexte** → Zu allen Produkten finden Sie Baubeschreibungstexte auf unserer Website [www.duco.eu](http://www.duco.eu).





## BERATUNG **NACH MASS**

DUCO bietet Fachwissen und Service nach Maß für Planer und hat eine spezifische Abteilung, um Architekten, Studien- und Beratungsfirmen zu beraten und unterstützen. DUCO arbeitet mit renommierten Einrichtungen zusammen, wie der WTCB, dem von Karman Institut, usw. Dank der Fachkenntnisse und den jahrelangen Erfahrungen kann Ihnen DUCO für jedes Ihrer Projekte eine passende Lösung anbieten.

**Fragen?** Kontaktieren Sie uns per E-Mail an [info@duco.eu](mailto:info@duco.eu) oder wählen Sie die +32 58 33 00 66, wenn Sie eine gezielte individuelle Beratung wünschen!

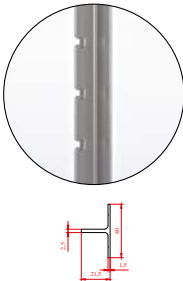
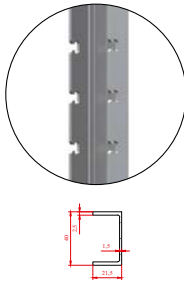
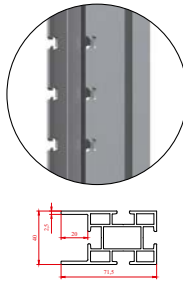
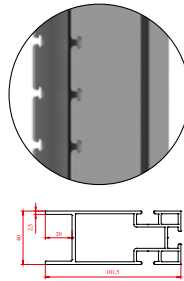
# ÜBERSICHT HALTEPROFILE

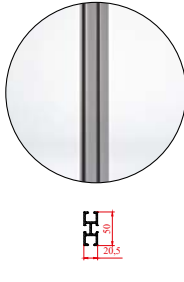
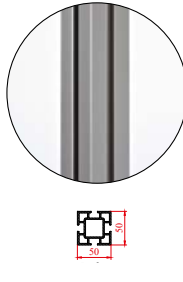
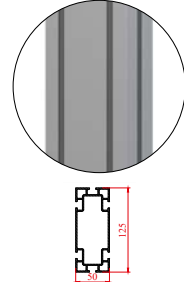
Lamellenwandssystem	Verfügbare Halteprofile
<p><b>DucoWall Solid</b></p>	<p>Halteprofil 40/21</p>  <p>Halteprofil 40/21 doppelt</p>  <p>Halteprofil 40/70 doppelt</p>  <p>Halteprofil 40/100 doppelt</p> 
<p><b>DucoWall Screening</b></p>	<p>Halteprofil 50/12</p>  <p>Halteprofil 21/50 MULTI</p>  <p>Halteprofil 50/50</p>  <p>Halteprofil 50/125</p> 
<p><b>DucoWall Classic</b></p> <p><b>DucoWall Acoustic</b></p>	

# TABELLE MIT TECHNISCHEN DATEN

		DUCOWALL SOLID													
		Solid 30Z siehe S. 8				Classic 20Z siehe S. 14		Classic 20V siehe S. 15		Classic 35V siehe S. 16		Classic 50Z/30° siehe S. 17			

## → Lüftungswerte

Merkmal	Einheit	P1				P2				NP				Schritt 65		Schritt 75	
		STND	STND	+OPT	STND	STND	+OPT	STND	+OPT	STND	+OPT	STND	+OPT	STND	+OPT	STND	+OPT
Optischer freier Querschnitt	%	60	86	86	0	63	63	95	95	59	59	41	41	49	49		
Physischer freier Querschnitt	%	34	48	48	0	47	47	37	37	35	35	40	40	46	46		
K-Faktor Zuluft (je niedriger, je besser)		21,43	18,26	18,58	n.zutr.	22,68	24,27	41,62	45,04	71,82	74,32	14,57	15,62	10,27	10,41		
K-Faktor Abluft (je niedriger, je besser)		17,08	13,62	14,13	n.zutr.	30,52	33,03	41,62	45,04	65,04	66,10	10,54	10,96	8,70	8,86		
Ce (je höher, je besser)		0,216	0,234	0,232	n.zutr.	0,210	0,203	0,155	0,149	0,118	0,116	0,262	0,253	0,312	0,310		
Cd (je höher, je besser)		0,242	0,271	0,266	n.zutr.	0,181	0,174	0,155	0,149	0,124	0,123	0,308	0,302	0,339	0,336		

## → Wasserabweisung

Merkmal	Einheit	P1				P2				NP				Schritt 65		Schritt 75	
		STND	STND	+OPT	STND	STND	+OPT	STND	+OPT	STND	+OPT	STND	+OPT	STND	+OPT	STND	+OPT
Wasserabweisung bei v = 0 m/s	Klasse	B	B	B	n.zutr.	C	B	A	A	A	A	B	A	B	B		
Wasserabweisung bei v = 0,5 m/s	Klasse	B	C	B	n.zutr.	C	B	B	A	A	A	C	B	C	B		
Wasserabweisung bei v = 1,0 m/s	Klasse	C	C	B	n.zutr.	D	C	C	B	A	A	C	B	C	C		
Wasserabweisung bei v = 1,5 m/s	Klasse	C	C	B	n.zutr.	D	D	D	B	A	A	C	C	C	C		
Wasserabweisung bei v = 2,0 m/s	Klasse	D	D	C	n.zutr.	D	D	D	C	C	B	D	C	D	C		
Wasserabweisung bei v = 2,5 m/s	Klasse	D	D	D	n.zutr.	D	D	D	D	C	C	D	C	D	D		

## → Akustische Werte

Lösung		P1	P2	NP					Schritt 65		Schritt 75	
Rw	dB	n.zutr.	n.zutr.	n.zutr.	n.zutr.	n.zutr.	n.zutr.	n.zutr.	n.zutr.	n.zutr.	n.zutr.	n.zutr.
C		n.zutr.	n.zutr.	n.zutr.	n.zutr.	n.zutr.	n.zutr.	n.zutr.	n.zutr.	n.zutr.	n.zutr.	n.zutr.
C <sub>r</sub>		n.zutr.	n.zutr.	n.zutr.	n.zutr.	n.zutr.	n.zutr.	n.zutr.	n.zutr.	n.zutr.	n.zutr.	n.zutr.
Oktavbandwerte	bei 125 Hz	dB	n.zutr.	n.zutr.	n.zutr.	n.zutr.	n.zutr.	n.zutr.	n.zutr.	n.zutr.	n.zutr.	n.zutr.
	bei 250 Hz	dB	n.zutr.	n.zutr.	n.zutr.	n.zutr.	n.zutr.	n.zutr.	n.zutr.	n.zutr.	n.zutr.	n.zutr.
	bei 500 Hz	dB	n.zutr.	n.zutr.	n.zutr.	n.zutr.	n.zutr.	n.zutr.	n.zutr.	n.zutr.	n.zutr.	n.zutr.
	bei 1000 Hz	dB	n.zutr.	n.zutr.	n.zutr.	n.zutr.	n.zutr.	n.zutr.	n.zutr.	n.zutr.	n.zutr.	n.zutr.
	bei 2000 Hz	dB	n.zutr.	n.zutr.	n.zutr.	n.zutr.	n.zutr.	n.zutr.	n.zutr.	n.zutr.	n.zutr.	n.zutr.
bei 4000 Hz	dB	n.zutr.	n.zutr.	n.zutr.	n.zutr.	n.zutr.	n.zutr.	n.zutr.	n.zutr.	n.zutr.	n.zutr.	n.zutr.

## → Halteprofile und Maße

Merkmal		Einheit	P1	P2	NP					Schritt 65		Schritt 75	
Lamellenschritt		mm	37,5			35	20	35	65	75			
Tiefe der Lamelle		mm	30			23	23	38	53	53			
Gesamteinbautiefe im Halteprofil ...	Solid Screening	40/21 (doppelt)	mm	51	×	×	×	×	×	×			
		40/70 doppelt	mm	102	×	×	×	×	×	×			
		40/100 Doppel	mm	132	×	×	×	×	×	×			
	Classic Acoustic	50/12	mm	×	35	35	50	65	65				
		21/50 MULTI	mm	×	73	73	88	103	103				
		50/50	mm	×	73	73	88	103	103				
		50/125	mm	×	148	148	163	178	178				
Maximale Überspannung zwischen 2 Halteprofilen		mm	1970			1200	1850	2650	2050	2050			

STND- und +OPT-Version: siehe Seite 5



## DUCOWALL CLASSIC

Classic 50Z siehe S. 18		Classic 50/75Z siehe S. 19		Classic 70V siehe S. 20		HP Classic 45HP siehe S. 21		HP Classic 50HP siehe S. 22		HP Classic 130HP siehe S. 23		HP Classic 80HP siehe S. 24		Classic 60C siehe S. 25							
														60C		60C/2		60C/3			
STND	+OPT	STND	+OPT	STND	+OPT	STND	+OPT	STND	+OPT	STND	+OPT	STND	+OPT	STND	+OPT	STND	+OPT	STND	+OPT	STND	+OPT
75	75	80	80	65	65	70	70	88	88	88	83	83	84	84	84	84	84	84	84	84	
52	52	54	54	44	44	60	60	68	68	70	49	49	46	46	36	36	36	36	36	36	
23,80	23,34	20,85	20,85	73,05	81,16	11,49	11,49	7,80	8,07	9,35	11,19	12,40	10,08	11,11	23,11	24,51	31,21	32,65	32,65	32,65	
12,94	14,13	11,34	12,06	84,17	94,26	6,75	7,34	5,19	5,81	11,49	13,62	15,26	10,75	11,81	26,03	27,41	42,72	43,86	43,86	43,86	
0,205	0,207	0,219	0,219	0,117	0,111	0,295	0,295	0,358	0,352	0,327	0,299	0,284	0,315	0,3	0,208	0,202	0,179	0,175	0,175	0,175	
0,278	0,266	0,297	0,288	0,109	0,103	0,385	0,369	0,439	0,415	0,295	0,271	0,256	0,305	0,291	0,196	0,191	0,153	0,151	0,151	0,151	
														60C		60C/2		60C/3			
STND	+OPT	STND	+OPT	STND	+OPT	STND	+OPT	STND	+OPT	STND	+OPT	STND	+OPT	STND	+OPT	STND	+OPT	STND	+OPT	STND	+OPT
B	A	B	A	B	A	C	B	C	B	A	A	A	B	B	A	A	A	A	A	A	
C	B	C	B	B	B	C	B	C	B	A	B	B	C	C	A	A	A	A	A	A	
C	B	C	B	B	B	C	C	C	B	A	C	C	C	C	B	B	A	A	A	A	
C	C	D	C	C	C	C	C	D	C	A	C	C	D	D	C	C	A	A	A	A	
D	C	D	C	D	D	D	C	D	C	A	C	C	D	D	C	C	A	A	A	A	
D	D	D	D	D	D	D	C	D	C	C	D	D	D	D	C	C	C	C	C	C	
n.zutr.		n.zutr.		n.zutr.		n.zutr.		n.zutr.		n.zutr.		n.zutr.		n.zutr.		n.zutr.		n.zutr.		n.zutr.	
n.zutr.		n.zutr.		n.zutr.		n.zutr.		n.zutr.		n.zutr.		n.zutr.		n.zutr.		n.zutr.		n.zutr.		n.zutr.	
n.zutr.		n.zutr.		n.zutr.		n.zutr.		n.zutr.		n.zutr.		n.zutr.		n.zutr.		n.zutr.		n.zutr.		n.zutr.	
n.zutr.		n.zutr.		n.zutr.		n.zutr.		n.zutr.		n.zutr.		n.zutr.		n.zutr.		n.zutr.		n.zutr.		n.zutr.	
n.zutr.		n.zutr.		n.zutr.		n.zutr.		n.zutr.		n.zutr.		n.zutr.		n.zutr.		n.zutr.		n.zutr.		n.zutr.	
n.zutr.		n.zutr.		n.zutr.		n.zutr.		n.zutr.		n.zutr.		n.zutr.		n.zutr.		n.zutr.		n.zutr.		n.zutr.	
n.zutr.		n.zutr.		n.zutr.		n.zutr.		n.zutr.		n.zutr.		n.zutr.		n.zutr.		n.zutr.		n.zutr.		n.zutr.	
n.zutr.		n.zutr.		n.zutr.		n.zutr.		n.zutr.		n.zutr.		n.zutr.		n.zutr.		n.zutr.		n.zutr.		n.zutr.	
														60C		60C/2		60C/3			
65	75	65	50	50	50	75	50	50	50	50	75	50	50	50	50	50	50	50	50	50	
53	53	75	48	56	133	84	77	77	77	77	77	77	77	77	77	77	77	77	77	77	
✗	✗	✗	✗	✗	✗	✗	✗	✗	✗	✗	✗	✗	✗	✗	✗	✗	✗	✗	✗	✗	
✗	✗	✗	✗	✗	✗	✗	✗	✗	✗	✗	✗	✗	✗	✗	✗	✗	✗	✗	✗	✗	
✗	✗	✗	✗	✗	✗	✗	✗	✗	✗	✗	✗	✗	✗	✗	✗	✗	✗	✗	✗	✗	
65	65	87	60	68	145	96	89	✗	✗	✗	✗	✗	89	✗	✗	✗	✗	✗	✗	✗	
103	103	125	98	106	183	134	127	✗	✗	✗	✗	✗	127	✗	✗	✗	✗	✗	✗	✗	
103	103	125	98	106	183	134	127	✗	✗	✗	✗	✗	127	✗	✗	✗	✗	✗	✗	✗	
178	178	200	143	181	258	209	202	✗	✗	✗	✗	✗	202	✗	✗	✗	✗	✗	✗	✗	
1550	1550	2150	1330	1100	2300	1350	1250	✗	✗	✗	✗	✗	1250	✗	✗	✗	✗	✗	✗	✗	

# TABELLE MIT TECHNISCHEN DATEN

## DUCOWALL ACOUSTIC

<b>Acoustic 75Z</b> siehe S. 28	<b>Acoustic 75L</b> siehe S. 28	<b>Acoustic 150</b> siehe S. 29	<b>Acoustic 300</b> siehe S. 29	<b>Screening Acoustic Single Bank</b> siehe S. 30
------------------------------------	------------------------------------	------------------------------------	------------------------------------	--

### → Lüftungswerte

Merkmal	Einheit	Acoustic 75Z		Acoustic 75L		Acoustic 150		Acoustic 300		Schritt 112		Schritt 150	
		STND	+OPT	STND	+OPT	STND	+OPT	STND	+OPT	STND	+OPT	STND	+OPT
Optischer freier Querschnitt	%	76	76	95	95	74	74	74	74	66	66	74	74
Physischer freier Querschnitt	%	28	28	28	28	35	35	35	35	25	25	35	35
K-Faktor Zuluft (je niedriger, je besser)		26,03	26,03	22,25	22,89	11,04	11,49	13,52	16,00	15,50	19,58	11,49	15,75
K-Faktor Abluft (je niedriger, je besser)		29,86	30,19	15,02	15,50	10,96	11,41	13,52	16,00	15,62	18,74	11,89	15,87
Ce (je höher, je besser)		0,196	0,196	0,212	0,209	0,301	0,295	0,272	0,250	0,254	0,226	0,295	0,252
Cd (je höher, je besser)		0,183	0,182	0,258	0,254	0,302	0,296	0,272	0,250	0,253	0,231	0,290	0,251

### → Wasserabweisung

Merkmal	Einheit	Acoustic 75Z		Acoustic 75L		Acoustic 150		Acoustic 300		Schritt 112		Schritt 150	
		STND	+OPT	STND	+OPT	STND	+OPT	STND	+OPT	STND	+OPT	STND	+OPT
Wasserabweisung bei v = 0 m/s	Klasse	B	B	B	B	B	B	A	A	B	B	C	B
Wasserabweisung bei v = 0,5 m/s	Klasse	B	B	B	B	C	C	B	B	C	B	D	C
Wasserabweisung bei v = 1,0 m/s	Klasse	C	C	C	C	C	C	B	B	C	C	D	C
Wasserabweisung bei v = 1,5 m/s	Klasse	C	C	D	D	C	C	C	C	D	C	D	D
Wasserabweisung bei v = 2,0 m/s	Klasse	D	D	D	D	D	D	C	C	D	D	D	D
Wasserabweisung bei v = 2,5 m/s	Klasse	D	D	D	D	D	D	D	D	D	D	D	D

### → Akustische Werte

Lösung		Einheit	Acoustic 75Z	Acoustic 75L	Acoustic 150	Acoustic 300	Schritt 112	Schritt 150
Rw		dB	6	6	11	17	14	11
C			0	0	-1	-1	-1	0
C <sub>tr</sub>			-1	-2	-2	-3	-4	-2
Oktavbandwerte	bei 125 Hz	dB	2,7	2,6	4,8	7,8	5,5	5,1
	bei 250 Hz	dB	3,5	3	4	8	4,7	4,3
	bei 500 Hz	dB	2,1	1,9	7,4	14,9	7,1	6,2
	bei 1000 Hz	dB	4,8	4,4	11,4	17,8	14,9	12,5
	bei 2000 Hz	dB	10,1	9,7	12,4	17,7	21,2	14,0
	bei 4000 Hz	dB	12,4	11,5	13	22,4	17,3	11,9

### → Halteprofile und Maße

Merkmal		Einheit	Acoustic 75Z	Acoustic 75L	Acoustic 150	Acoustic 300	Schritt 112		Schritt 150		
Lamellenschritt		mm	60	60	150	150	112,5		150		
Tiefe der Lamelle		mm	67	75	142	142	150	150	150	150	
Gesamteinbautiefe im Halteprofil ...	Solid Screening	40/21 (doppelt)	mm	×	×	×	×	150	150	150	150
		40/70 doppelt	mm	×	×	×	×	212	212	212	212
		40/100 Doppel	mm	×	×	×	×	242	242	242	242
	Classic Acoustic	50/12	mm		87	154	×	×			
		21/50 MULTI	mm		117	125	192	334			
		50/50	mm		117	125	192	334			
50/125	mm		192	200	267	×					
Maximale Überspannung zwischen 2 Halteprofilen		mm		1700	1650	2150	2150				

STND- und +OPT-Version: siehe Seite 5

## DUCOWALL SCREENING

### Screening Acoustic Double Bank

siehe S. 30

### Screening 35

siehe S. 12

### Screening 70

siehe S. 13

Schritt 112		Schritt 150		Schritt 75		Schritt 112		Schritt 150		Schritt 75		Schritt 112		Schritt 150	
STND	+OPT	STND	+OPT	STND	+OPT	STND	+OPT	STND	+OPT	STND	+OPT	STND	+OPT	STND	+OPT
66	66	74	74	52	52	68	68	76	76	53	53	68	68	77	77
25	25	35	35	29	29	27	27	35	35	37	37	59	59	55	55
25,77	30,19	22,46	25,00	61,04	61,04	67,19	68,30	23,56	24,03	30,19	30,52	22,25	22,25	13,72	14,35
26,03	32,65	26,85	32,65	38,10	38,58	33,03	32,65	19,93	20,29	25,00	25,77	13,72	14,13	10,21	10,54
0,197	0,182	0,211	0,200	0,128	0,128	0,122	0,121	0,206	0,204	0,182	0,181	0,212	0,212	0,270	0,264
0,196	0,175	0,193	0,175	0,162	0,161	0,174	0,175	0,224	0,222	0,200	0,197	0,270	0,266	0,313	0,308

Schritt 112		Schritt 150		Schritt 75		Schritt 112		Schritt 150		Schritt 75		Schritt 112		Schritt 150	
STND	+OPT	STND	+OPT	STND	+OPT	STND	+OPT	STND	+OPT	STND	+OPT	STND	+OPT	STND	+OPT
A	A	B	A	A	A	B	B	C	C	B	A	B	B	C	C
B	A	B	A	B	B	C	B	C	C	C	B	C	B	D	C
C	A	C	A	B	B	C	C	D	D	C	C	C	C	D	D
C	B	C	B	D	D	D	D	D	D	C	C	C	C	D	D
D	C	D	C	D	D	D	D	D	D	D	D	D	C	D	D
D	D	D	D	D	D	D	D	D	D	D	D	D	D	D	D

Schritt 112		Schritt 150		Schritt 75		Schritt 112		Schritt 150		Schritt 75		Schritt 112		Schritt 150	
17		15		n.zutr.		n.zutr.		n.zutr.		n.zutr.		n.zutr.		n.zutr.	
-1		-1		n.zutr.		n.zutr.		n.zutr.		n.zutr.		n.zutr.		n.zutr.	
-4		-3		n.zutr.		n.zutr.		n.zutr.		n.zutr.		n.zutr.		n.zutr.	
6,7		6,0		n.zutr.		n.zutr.		n.zutr.		n.zutr.		n.zutr.		n.zutr.	
5,1		4,6		n.zutr.		n.zutr.		n.zutr.		n.zutr.		n.zutr.		n.zutr.	
10,9		9,0		n.zutr.		n.zutr.		n.zutr.		n.zutr.		n.zutr.		n.zutr.	
21,8		18,5		n.zutr.		n.zutr.		n.zutr.		n.zutr.		n.zutr.		n.zutr.	
34,1		23,7		n.zutr.		n.zutr.		n.zutr.		n.zutr.		n.zutr.		n.zutr.	
27,2		20,2		n.zutr.		n.zutr.		n.zutr.		n.zutr.		n.zutr.		n.zutr.	

Schritt 112		Schritt 150		Schritt 75		Schritt 112		Schritt 150		Schritt 75		Schritt 112		Schritt 150	
112,5		150		75		112		150		75		112		150	
238	238	238	238	43	43	43	43	43	43	82	82	82	82	82	82
238	238	238	238	57	57	57	57	57	57	94,5	94,5	94,5	94,5	94,5	94,5
238	238	238	238	107	107	107	107	107	107	145	145	145	145	145	145
242	242	242	242	137	137	137	137	137	137	175	175	175	175	175	175
x						x						x			
x						x						x			
x						x						x			
x						x						x			
2425						1650				2400		2400		2400	



**EINE LÖSUNG  
FÜR JEDES  
PROJEKT!**

**DUCO**